 Luxury pools by sparta&apex

*2024*

Luxury pools בריכות נירוסטה



### בריכות שחיה ומערכות מים מתקדמות

ספרטה & אפסס מתמחות בהקמת בריכות שחיה מחומרים מיוחדים התורמים לעיצוב היוקרתי של הפרוייקט. שיתוף הפעולה של ספרטה ספא ואפסס יצר שילוב של בריכות נירוסטה, נחושת ואקריל (זכוכית) כחלק מחתימה מתמדת לאיכות וחדשנות.

הצורך בבריכות "מתועשות" אשר ניתן להוביל ולהתקין כיחידה אחת נולד כתוצאה מעלייה דרמטית בביקושים לבריכות המונחות על גגות ומרפסות בפנטהאוזים. בנוסף, אנו משלבים פתרונות של רצפות הידראוליות אינטגרליות בתוך הבריכה.

היתרון של ספרטה & אפסס בא לידי ביטוי בנסיון רב שנים ובצוותי התקנה ושרות מקצועיים, ביכולת תכנון וניהול פרוייקטים מורכבים מהשלבים הראשונים ועד למסירת הפרוייקט, כאשר לכל אורך הדרך מתבצע ליווי מול בעלי המקצוע ומפקחי הבניה. אנו מפתחים את מוצרינו במפעלים המתקדמים בעולם ומייצרים את כל המערכות בהתאמה מוחלטת לצורכי הלקוח ותחת תקנים מחמירים. כל תהליך היצור מתבצע במפעלים באירופה, תחת בקרת איכות מטעמנו.



Luxury pools by sparta&apex

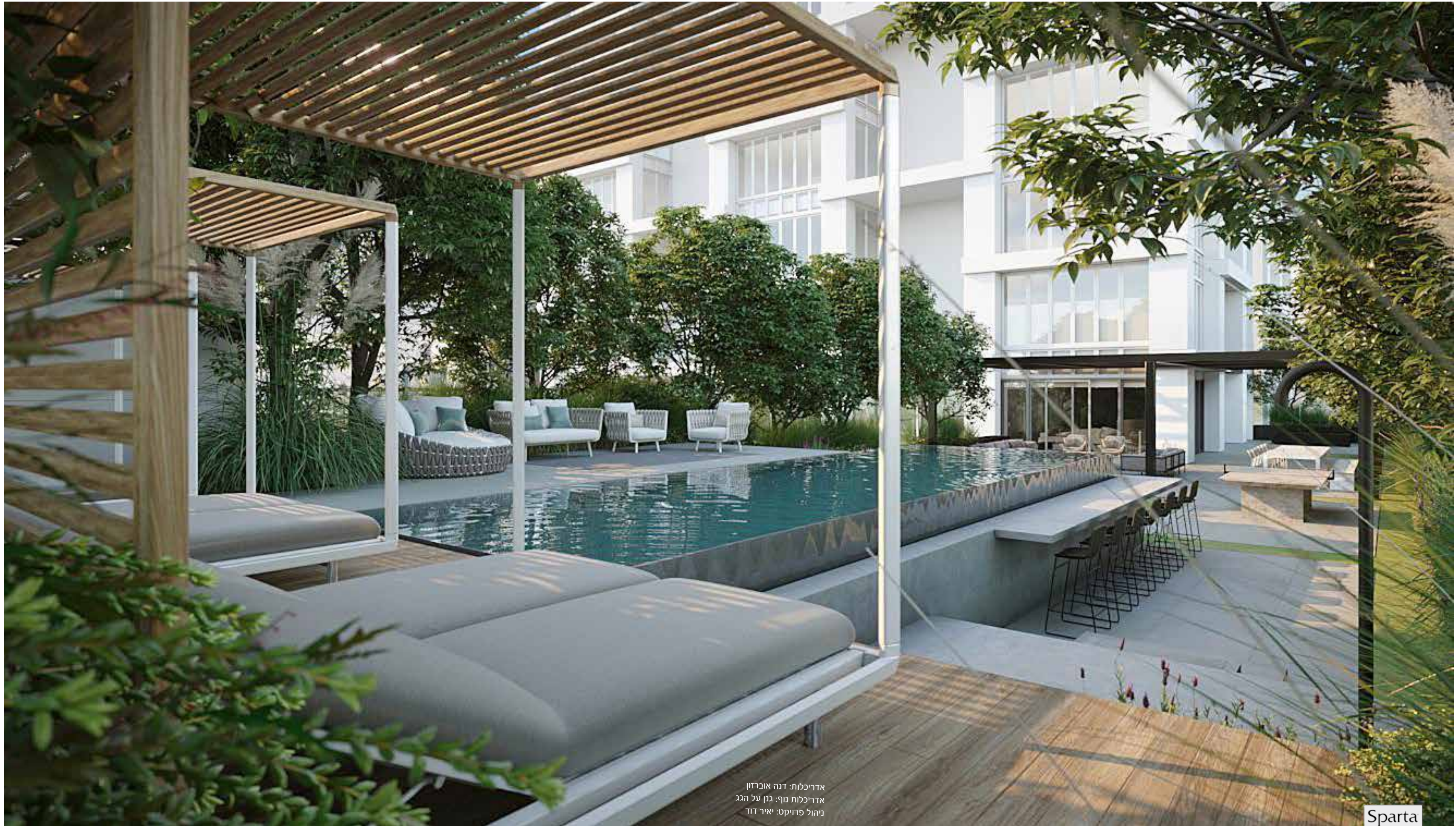

אדריכלות: דנה אוברזון  
אדריכלות נוף: גנן על הגג  
ניהול פרויקט: יאיר דוד





## תוכן עיניינים

14-35

בריכות נירוסטה שקופות

36-67

בריכות נירוסטה

68-73

בריכות נחושת

74-89

ציוד ואביזרים לבריכות

90-103

מגלשות



Luxury pools by sparta&apex





### יצור בהתאמה לצורכי הלקוח

אנו מתכננים ומייצרים בריכות בהתאם לצורכי הלקוח והתכנון האדריכלי מהשלב הראשונים של הפרוייקט. ביכולתנו לייצר ולבצע בריכות בכל גודל ובכל צורה. הציוד המתקדם בעולם מאפשר לנו ליצר את כל מערכות הברכה, החל מתעלות הגלישה, אביזרי הקצה, הג'טים, אינלטים, מפזרים, בורות יניקה ועוד. היתרון בכך הוא יצירת מראה אחיד של המוצר הסופי וכן בזמינות חלקי חילוף ואביזרים המיוצרים על פי דרישה.





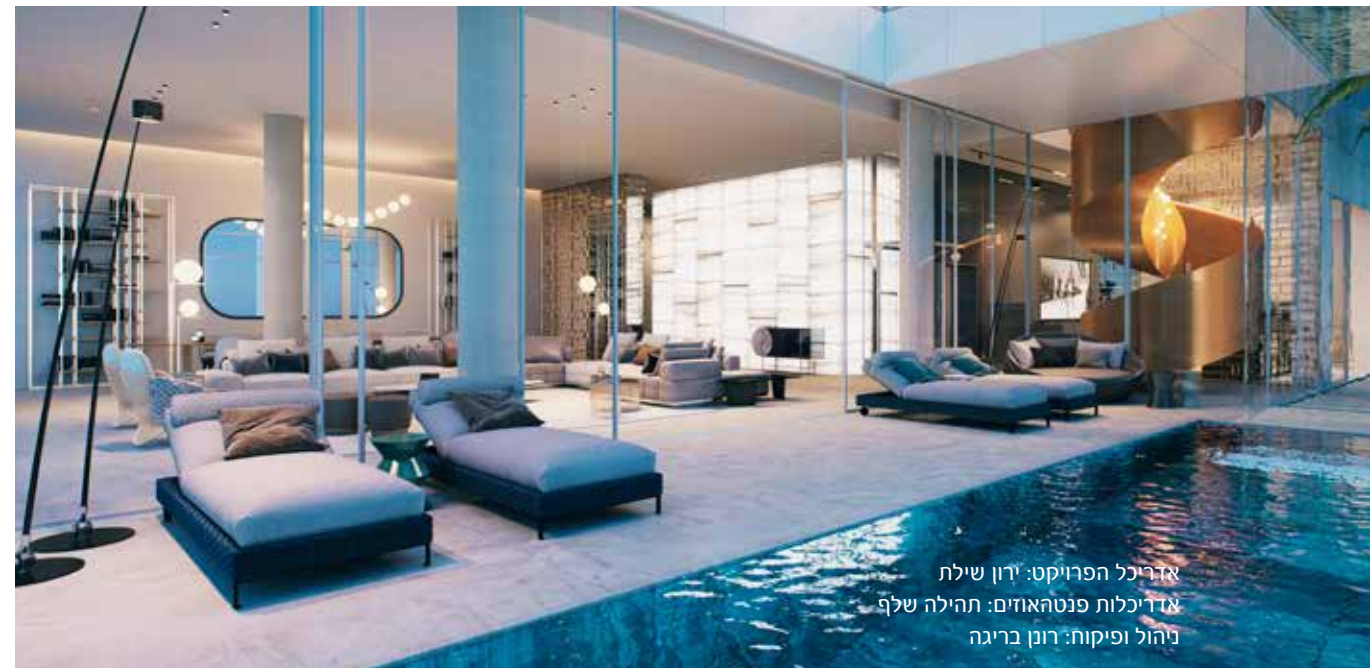

**פרויקט בתהליך**  
 משלב התכנון דרך הפקת התוכניות, הורדה לייצור, ביצוע הלוגיסטיקה וההובלה ועד להנפת הבריכות לפנטהאוזים בקומות העליונות, הגעת צוותי ההתקנה והביצוע מחו"ל, איזור המערכות וחדר המכונות, הרכבת הרצפות ההידראוליות והכנת המשטח לקבלת חיפוי האבן;  
 שמירה והקפדה על הפרטים הקטנים מובילים לתוצאה מושלמת. פרויקט "בריגה טאוורס" - עיר ימים, נתניה.

**BRIGA TOWERS**

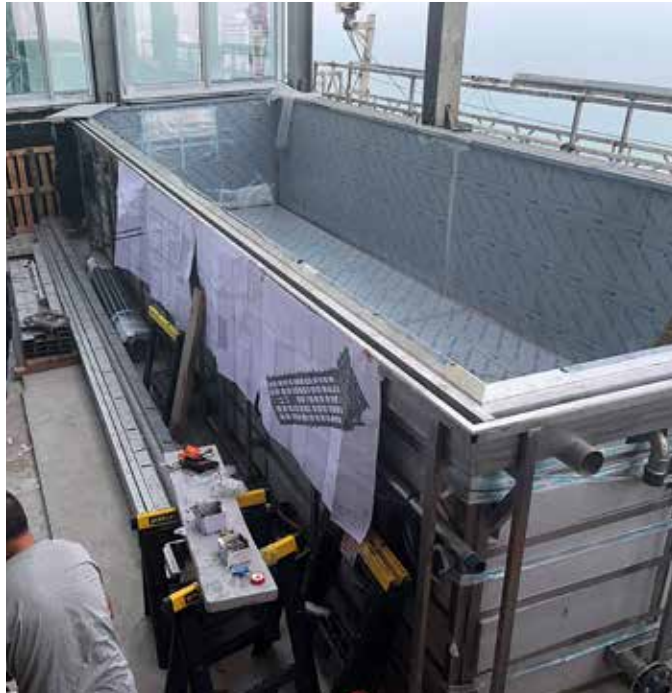





**Ospa-Filter 10 EcoClean SuperS**  
 Für perfekte Wasserqualität sorgt die zusätzliche Aktivkohle-schicht der SuperS-Modelle. Die drehzahlgeregelte, superleise Flüsterpumpe und das vollautomatische Ospa-Hydro-Umsteuer-ventil sorgen für maximalen Komfort.

**Ospa-Filter 10**  
 Dieser Filter eignet sich besonders für Gartenbäder und für die Modernisierung. Auch als EcoClean-Variante, mit Flüster-pumpe, manueller oder automatischer Filterspülung erhältlich.

**Ospa-Filter 16 EcoClean SuperS**  
 Diese Filteranlage eignet sich besonders für größere private Schwimmbäder. Mit 16 m³/h Umsatzvolumen ist sie sehr leistungsstark und für Becken mit längerer Überlaufrinne bestens geeignet.

**Ospa-Filter 24**  
 Diese ausgesprochen leistungsstarke Filteranlage mit 24 m³/h Umsatzvolumen ist für große private Außenbäder ideal. Auch als EcoClean-Variante erhältlich.

**OSPA**  
 Ospa-EnergiePlus  
 Unsere EcoClean-Filter arbeiten besonders stromsparend dank drehzahlgeregelter Pumpe und verringerten Anlagenwiderstands.

**חדרי מכונות**  
 חדר המכונות הינו הלב הפועם של הבריכה. יפה מבחוץ - עוצמתי מבפנים, מאפשר גישה נוחה לשירות ותחזוקה. הציוד והמערכות הינם מהמתקדמים בעולם וכוללים מערכות שליטה ובקרה ממוחשבות, מערכות בקרת כימיקלים, מערכות סינון, חימום, תאורה ועוד.





**פרוייקטים בביצוע**

אנו מתמחים בהקמת מגוון בריכות שחיה בטכנולוגיות מתקדמות לסקטור הפרטי והציבורי - בתי מלון, מתחמי ספא, מגדלי יוקרה ווילות פרטיות. כחלק בלתי נפרד מתהליך האפיון והתכנון של המערכות אותן אנו מציעים, אנו מלווים את הפרוייקט מול הגופים הציבוריים כגון משרד הבריאות, יועצי מערכות מים ואינסטלציה, יזמים וקבלנים.

התקנת הבריכות על גגות ופנטהאוזים באמצעותנו מקלה באופן משמעותי את תהליכי התכנון והבניה בפרוייקטים, זאת הודות לשימוש בחומרים מתקדמים כגון נירוסטה, טקסטון ועוד, הקלים משמעותית מחומרים המשמשים לבניית בריכת בטון.





# ברכות שקופות Clear pools



Luxury pools by sparta&apex

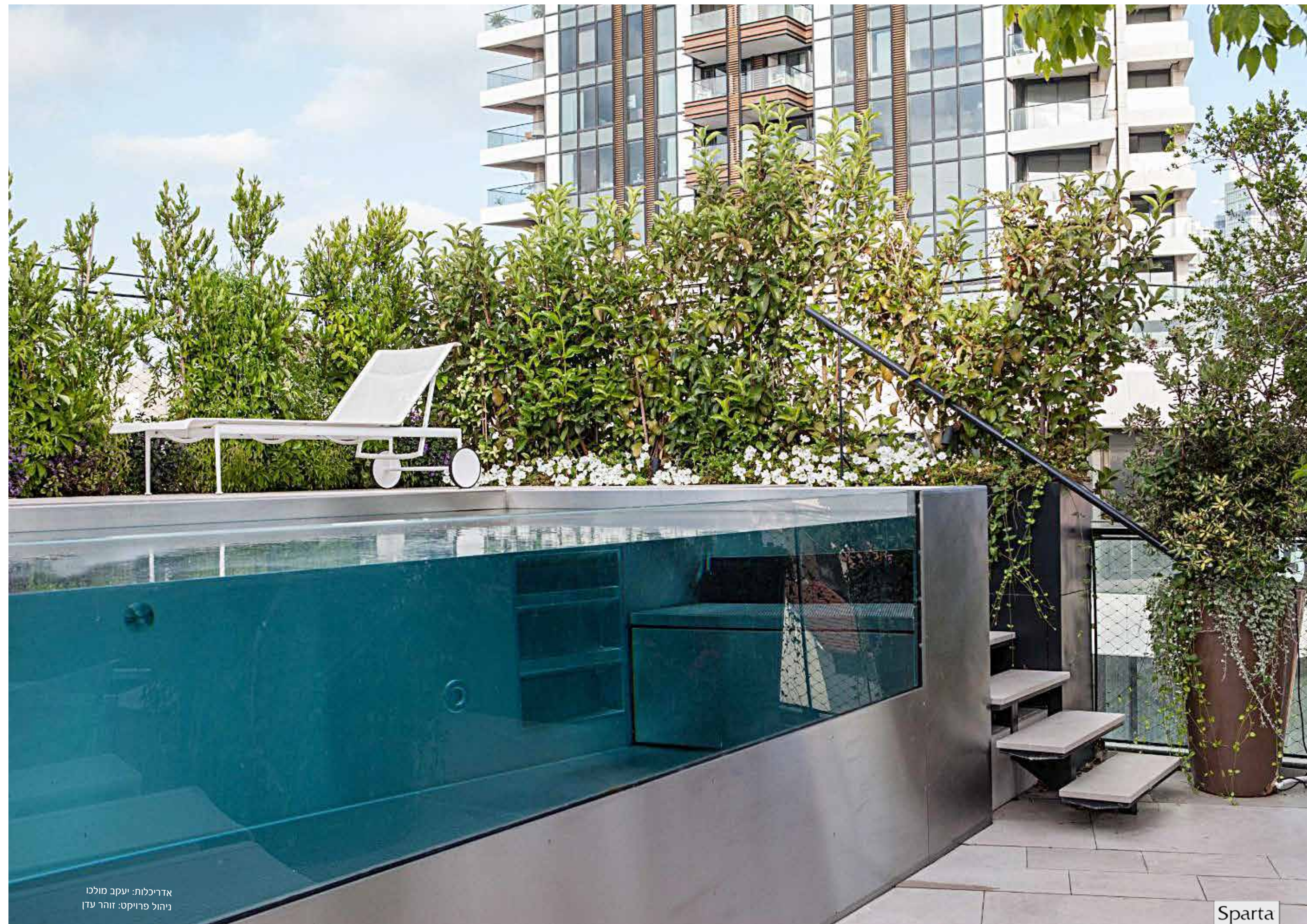

אדריכלות: יעקב מולכו  
ניהול פרויקט: זוהר עדן

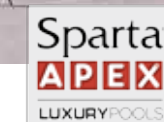







### בריכות שקופות

היתרון שבשילוב קיר שקוף לדופן הבריכה (קיר המיוצר מאקריל שקוף, חזק בעובי 50-120 מ"מ בממוצע) הוא בקבלת מראה נקי ועמוק אשר לא ניתן לקבל בקיר אטום. השימוש הנפוץ הינו בגגות שבהן הבריכה היא עלית ומאפשרת את פתיחת חזית הבריכה (ויזואלית) כך שנוצרת אשליה של חלל מרווח.

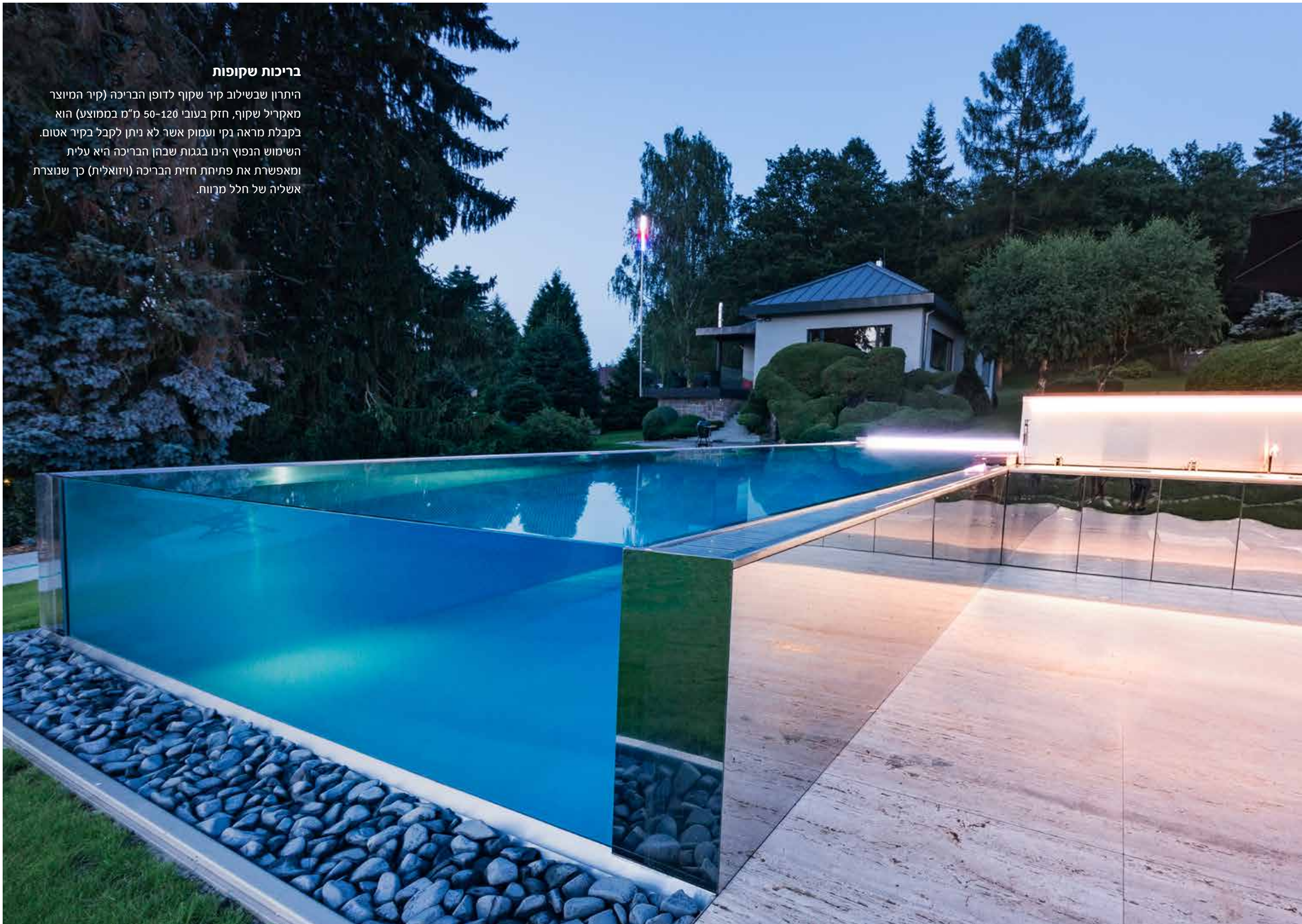





אדריכלות: טל גולדשמיט-פיש  
ניהול פרויקט: אבי כהן





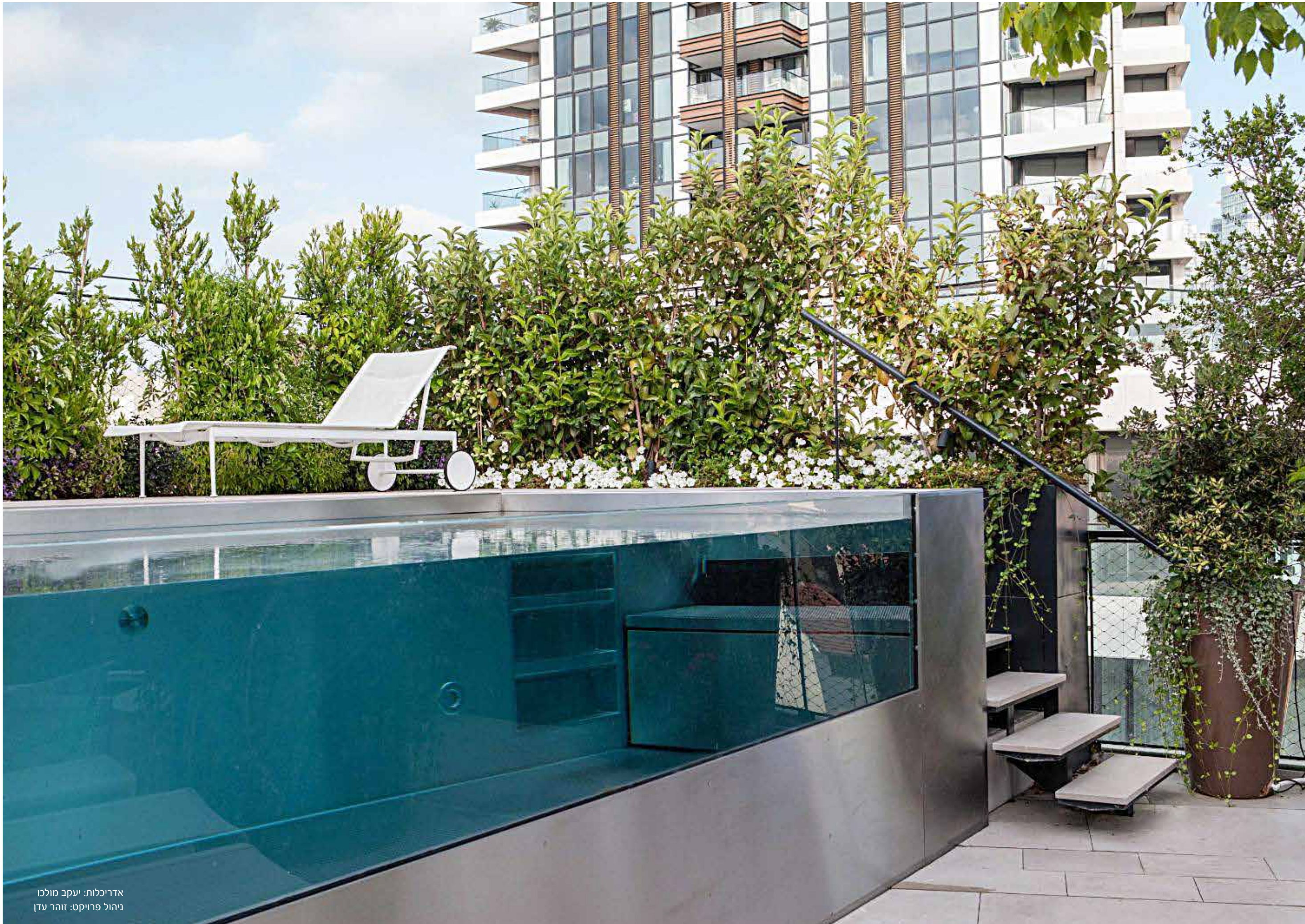

אדריכלות: יעקב מולכו  
ניהול פרויקט: זוהר עדן





### בריכות שקופות

היתרון שברכישת בריכות יוקרה ספרטה & אפסס הינו ליווי וניהול תהליכים מורכבים יחד עם הלקוח, הקבלן והאדריכל. אנו בונים את הבריכות בגדלים שונים ובמגוון חומרים ייחודיים המאפשרים לנו להתאים ולספק את העיצוב, היוקרה והאיכות תחת קורת גג אחת. בתכנון והקמת בריכות שחיה יש לקחת מראש את תיכנון מערכות החשמל, האינסטלציה, הניקוז, התאורה ועוד. כל מוצר קיים ברמות מפרט שונות ולכן העלויות משתנות ואפשרויות הבחירה רבות. חשוב להתייעץ איתנו בשלבי התכנון המוקדמים.

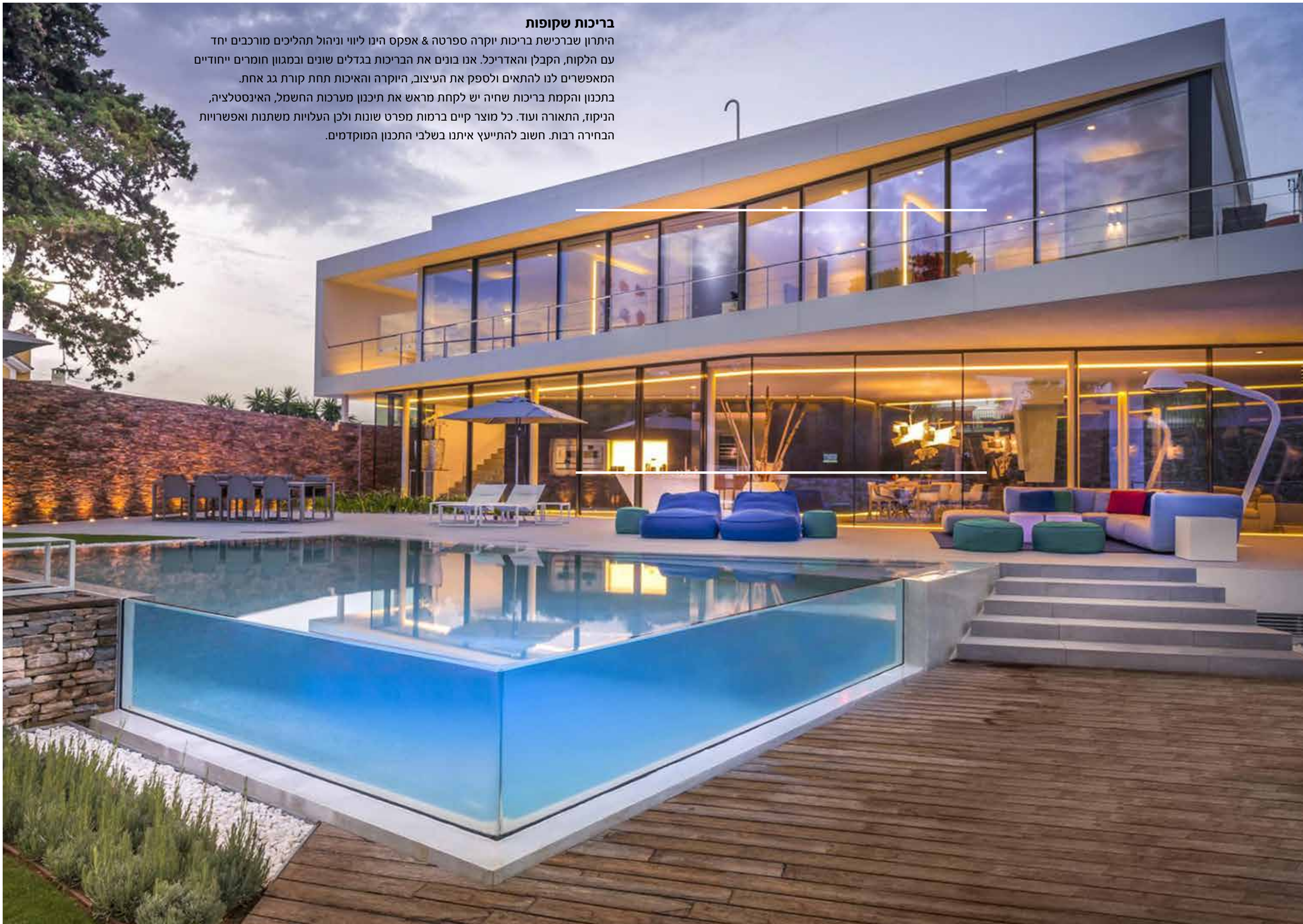





אדריכלות: דניאל חסון  
ניהול פרויקט: ירון מ.



### בריכות שקופות

בריכת גלישה עשויה נירוסטה עם דפנות שקופות Flexi-glass, מבנה הבריכה L shape, קירות גלישה נגטיביים עשויים מפלקסיגלס בעובי 50 מ"מ. הבריכה מתוכננת כך שהיא מורמת מעבר לקו הדק, כאשר תעלות הגלישה הסמויות, חדר המכונות ותא האיזון ממוקמים מתחת לדק. בריכה זו כוללת מנגנון שחייה נגד הזרם UWE, כיסוי תריס חשמלי, חדר מכונות מתקדם שבו מערכות בקרת כימיקלים ממוחשבת אוטומטית, פילטר Backwash אוטומטי ומערכות חימום, סינון ותאורה תוצרת גרמניה.

אדריכלות: צביה קזיוף  
אדריכלות נוף: עמי טויבה  
ניהול פרויקט: דוד ביצים  
צילום: עודד סמדר





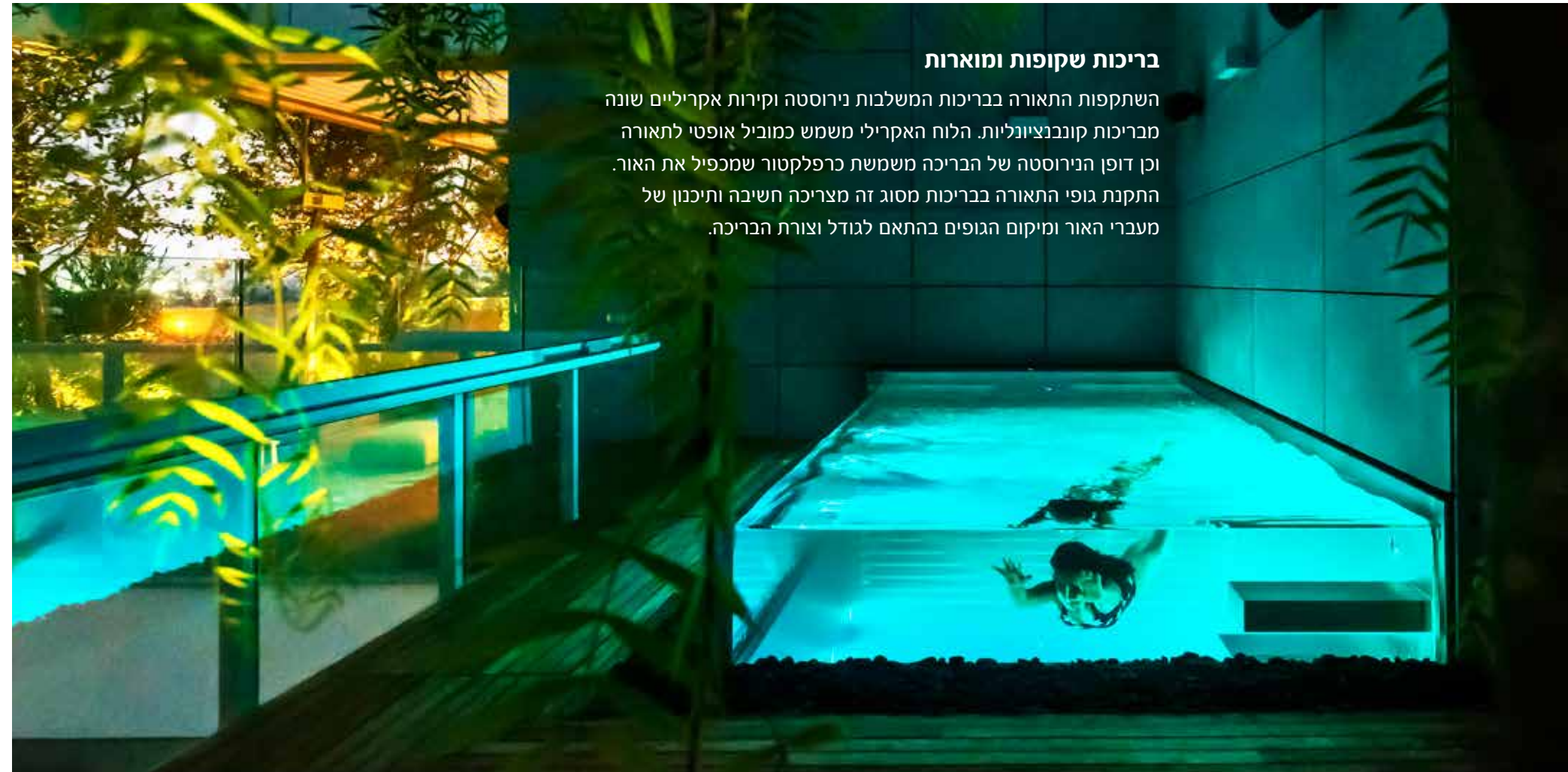
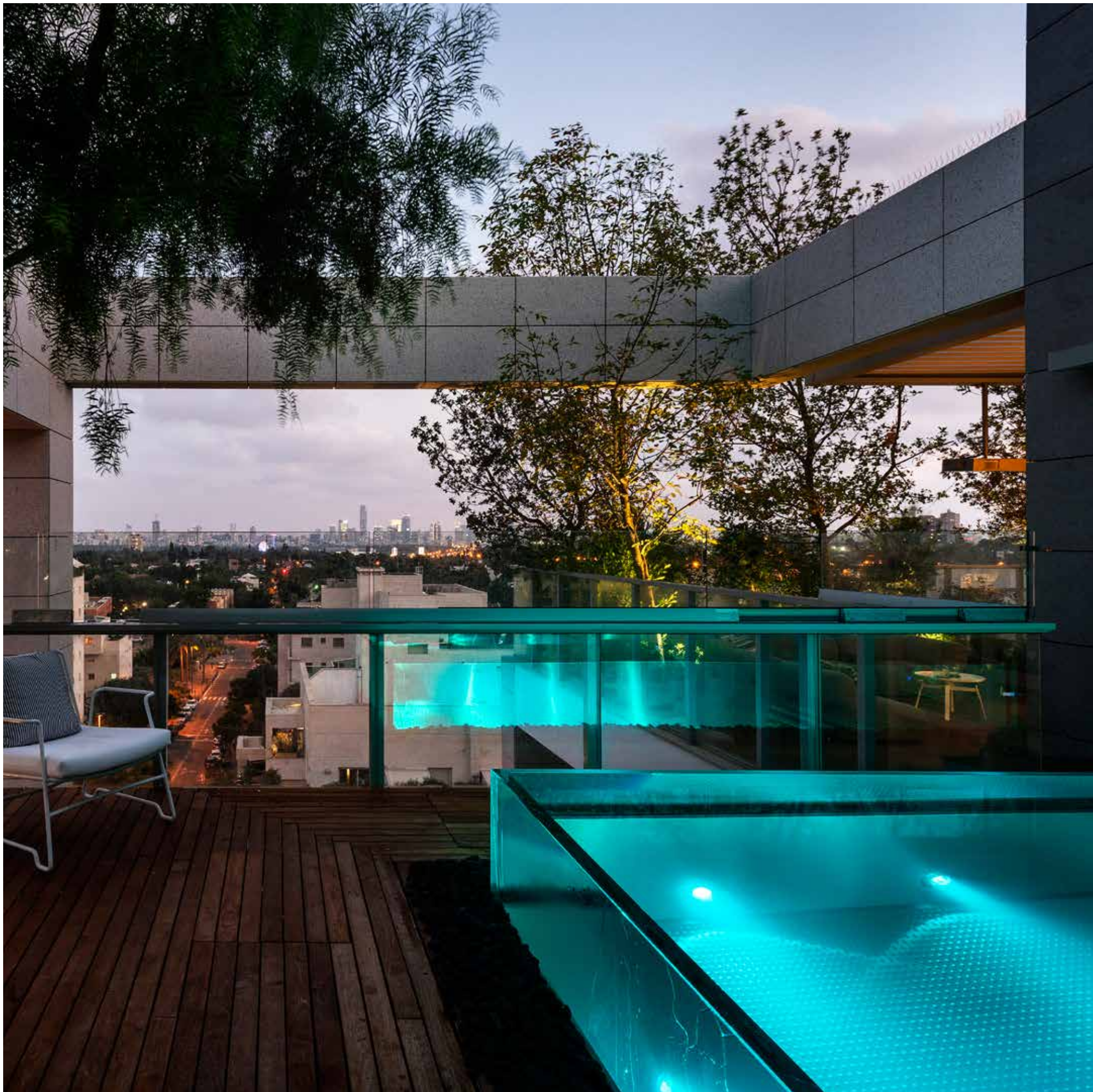

**בריכות שקופות ומאורות**

השתקפות התאורה בבריכות המשלבות נירוסטה וקירות אקריליים שונה מבריכות קונבנציונליות. הלוח האקרילי משמש כמוביל אופטי לתאורה וכן דופן הנירוסטה של הבריכה משמשת כרפלקטור שמכפיל את האור. התקנת גופי התאורה בבריכות מסוג זה מצריכה חשיבה ותיכנון של מעברי האור ומיקום הגופים בהתאם לגודל וצורת הבריכה.



אדריכלות: צביה קזיוף  
 אדריכלות נוף: עמי טווינה  
 ניהול פרויקט: דוד גיציס  
 צילום: עודד סמדר







### דפנות אקריליות בבריכות

בשנים האחרונות נפוץ השימוש בדפנות שקופות בבריכות שחיה. אולם ישנו הבדל משמעותי בין השימוש בלוחות אקריליים לשימוש בזכוכית. יתרונותיו של האקריל באים לידי ביטוי בשקיפות מוחלטת ובחוסן העולה בכמה מונים על הזכוכית. בהרכבת דופן שקופה יש לקחת בחשבון את העומסים המופעלים עליה - אלה מחייבים שימוש בלוחות אקריל בעובי מעל 50 מ"מ.

באקריל ניתן ליצור קיר בעובי של מעל ל-200 מ"מ כיחידה הומוגנית אחת. יתרון משמעותי נוסף של האקריל הינו ביכולת לכופף אותו. בשילוב עם חומרים אחרים יש לאקריל גמישות וספיגת זעזועים.

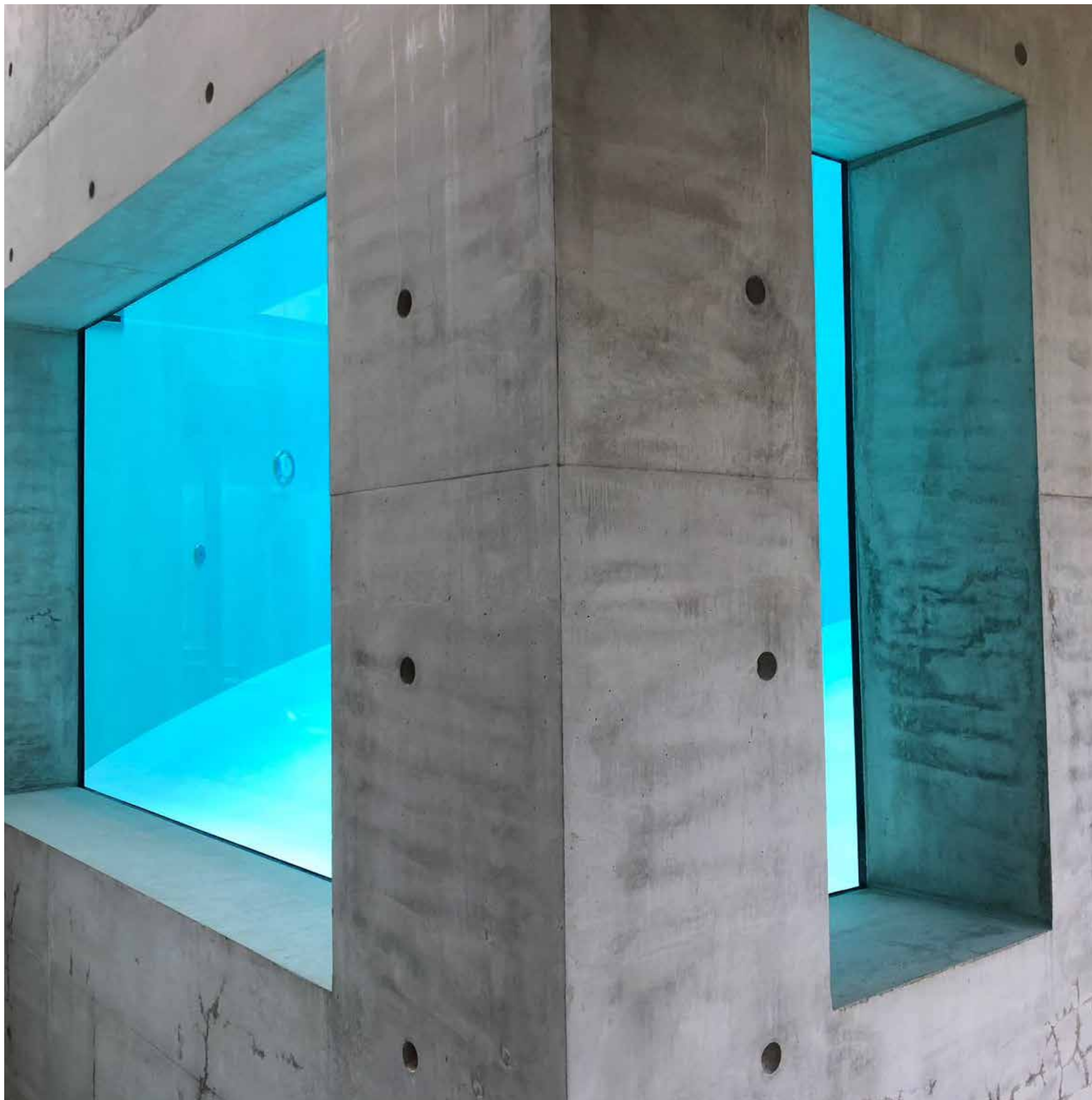



# בריכות נירוסטה - Stainless steel



Luxury pools by sparta&apex

אדריכלות: פיצו קדם  
אדריכלות נוף: רותם פנינה וירון  
ניהול פרויקט: אסף לופו





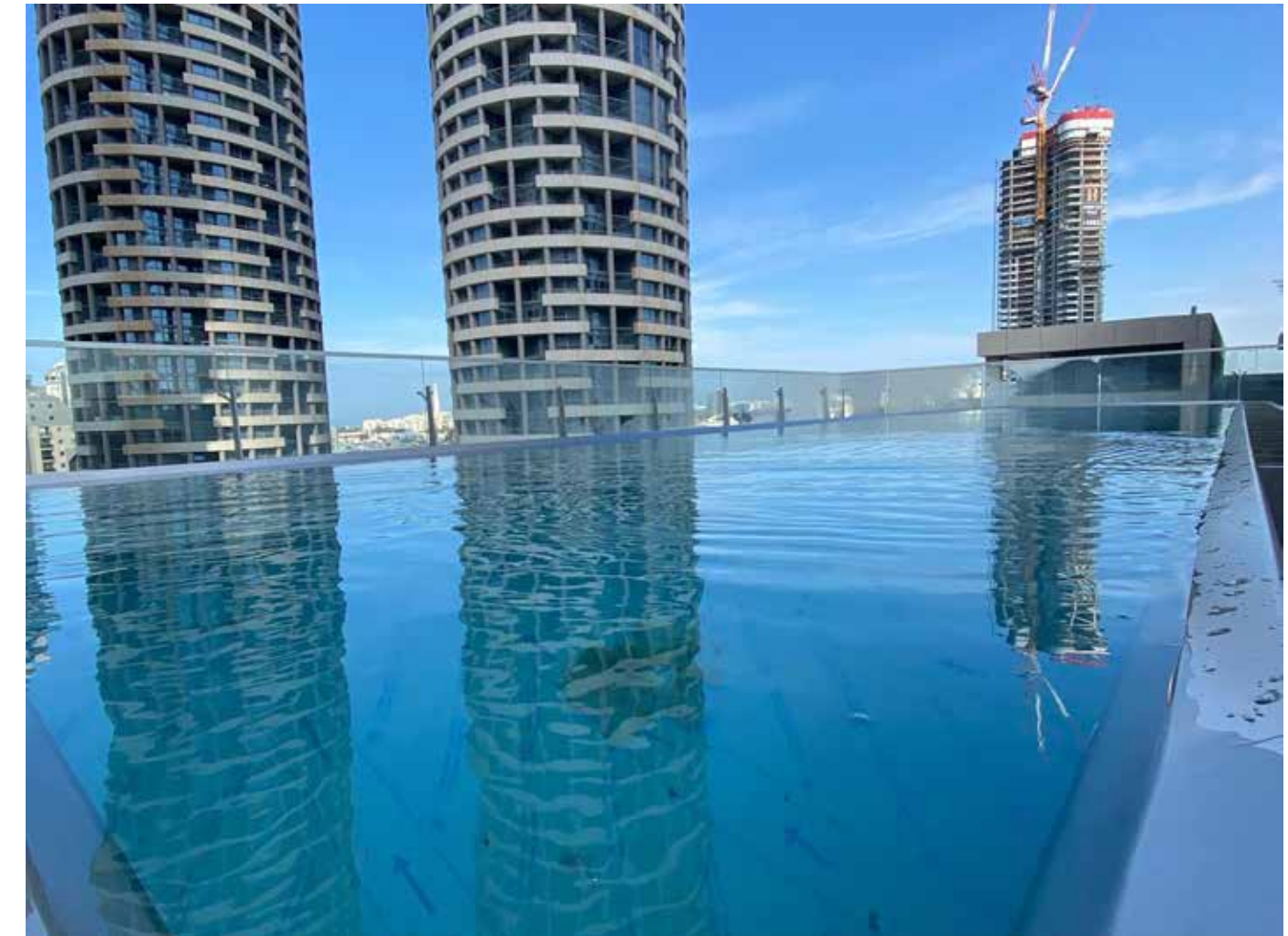
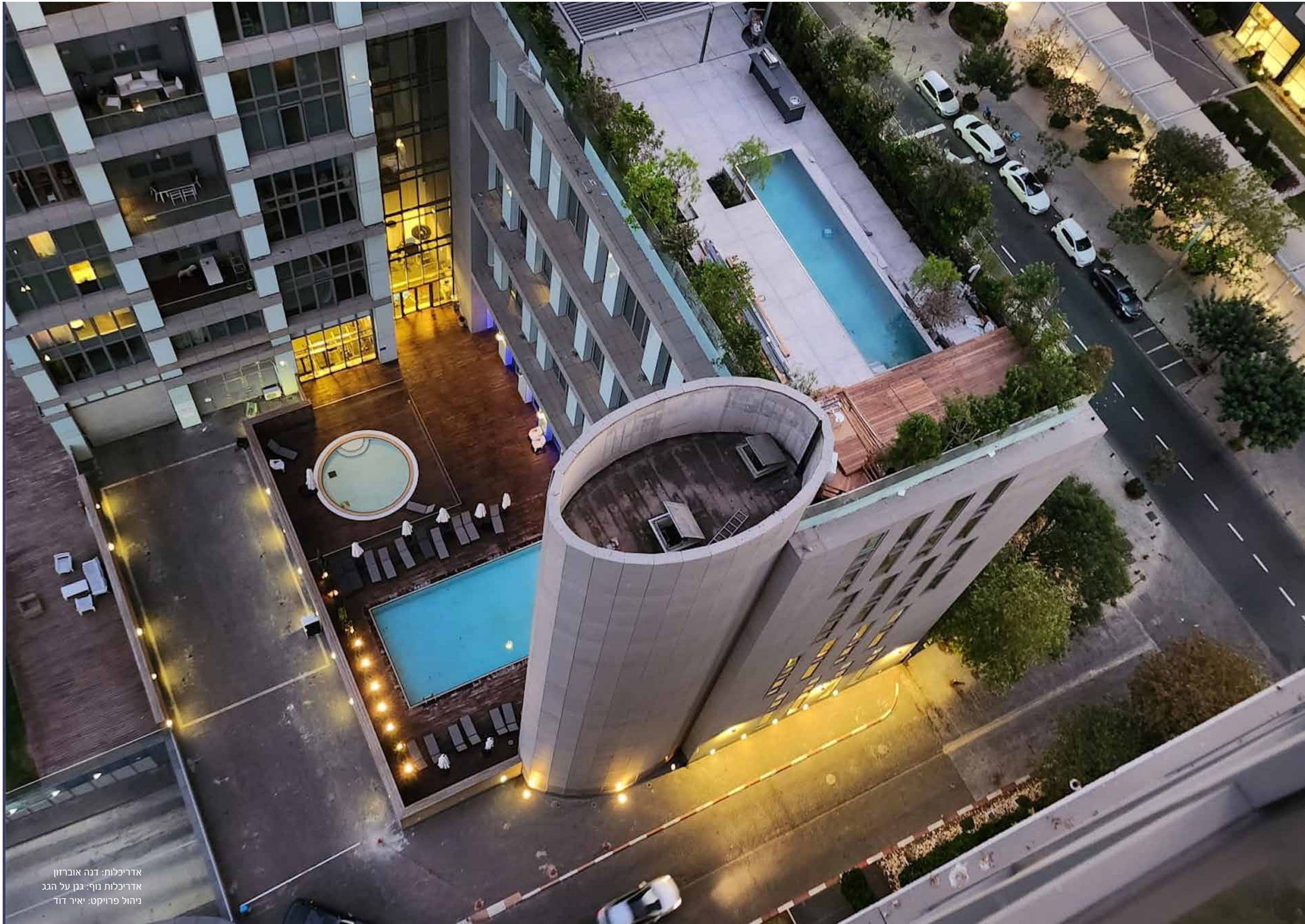





אדריכלות: דנה אוברזון  
 אדריכלות נוף: גנן על הגג  
 ניהול פרויקט: יאיר דוד



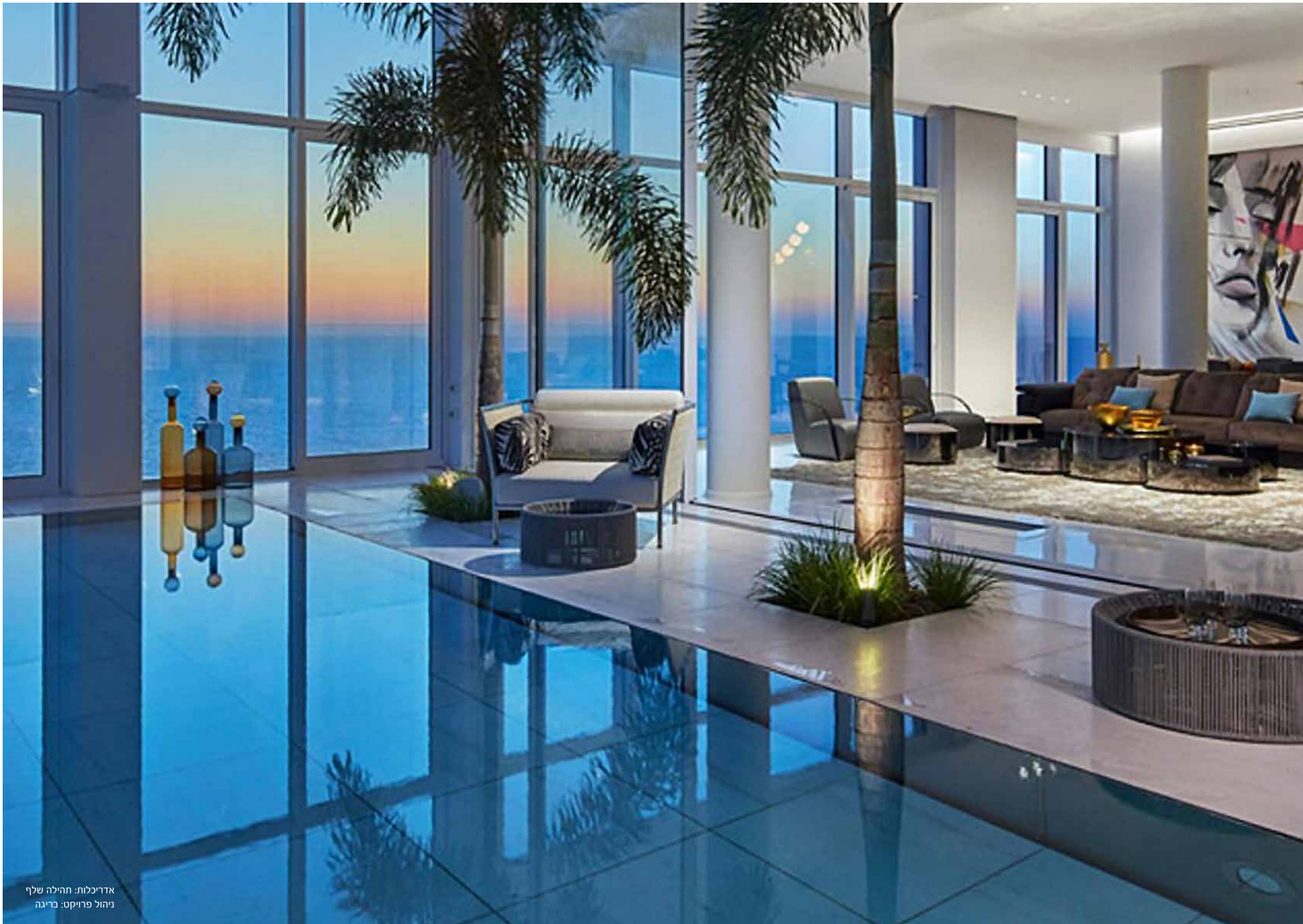

אדריכלות: תהילה שלף  
ניהול פרויקט: בריגה







אדריכלות: תהילה שלף  
ניהול פרויקט: בריגה

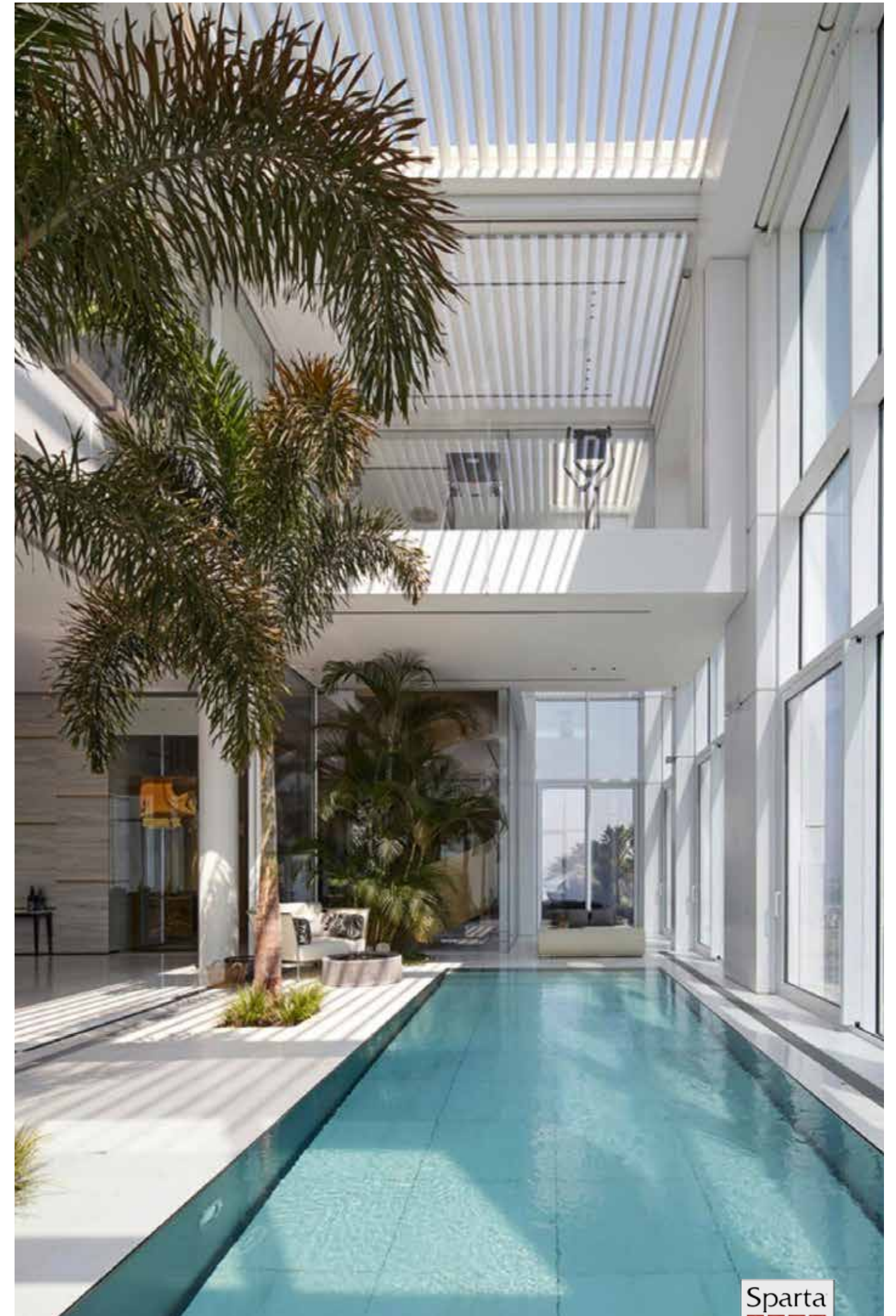





אדריכלות: דנה אוברזון  
ניהול פרויקט: נתי מרקוביץ'





אדריכלות: דנה אורזון  
ניהול פרויקט: נתי מרקוביץ'





אדריכלות: ירון אלדר  
ניהול פרויקט: חנן אריאל

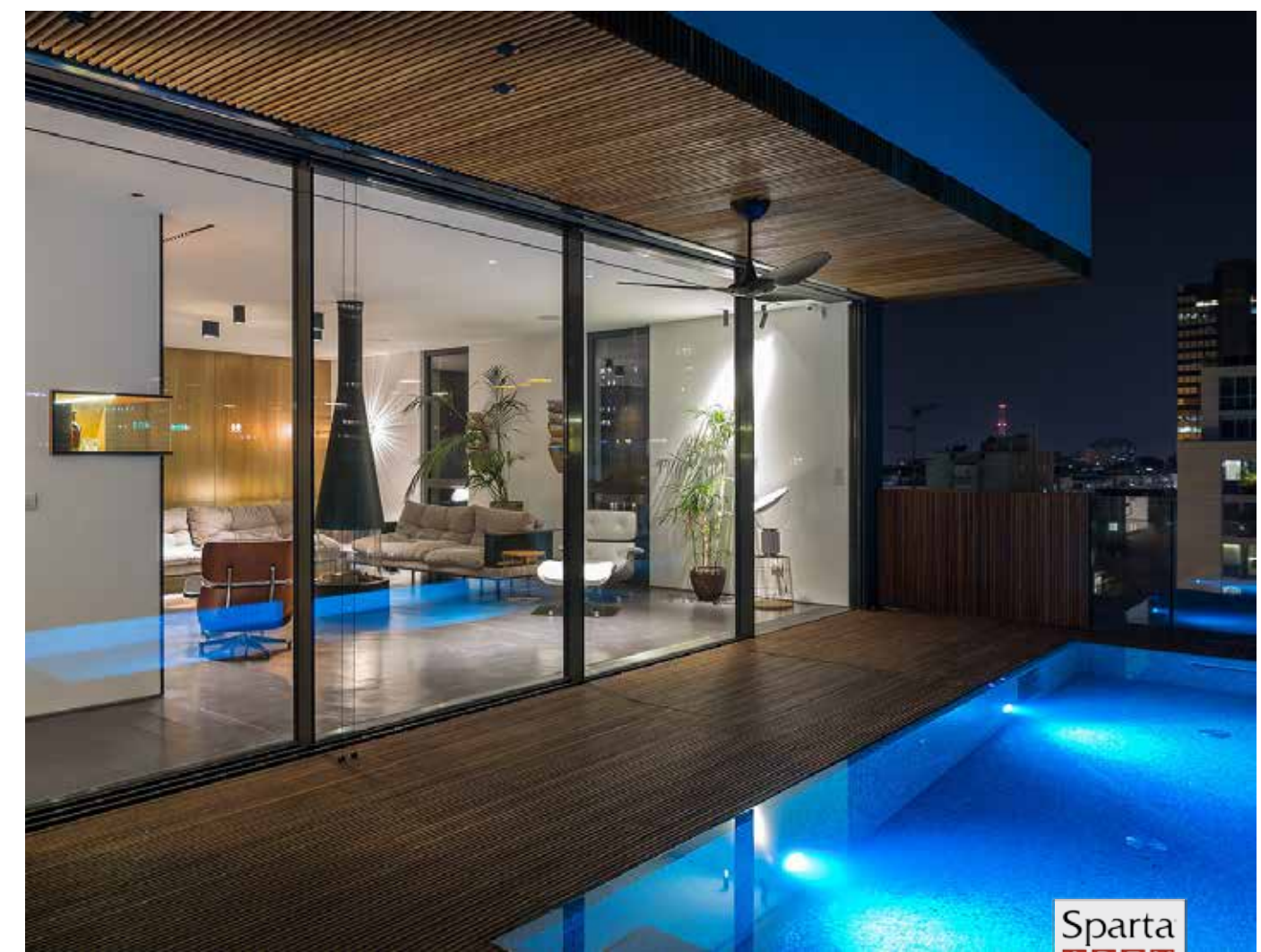







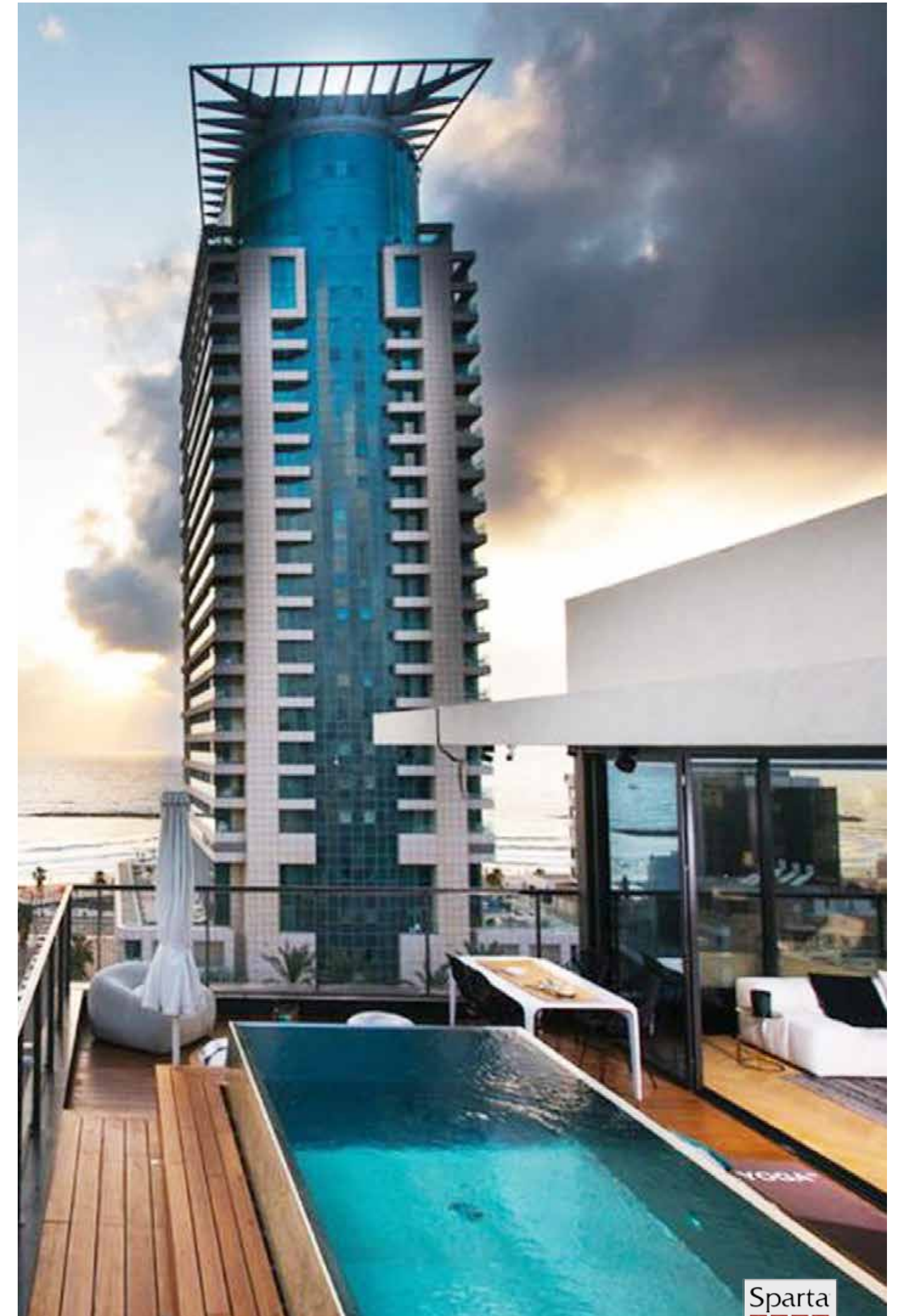





אדריכלות: פיצו קדם  
ניהול פרויקט: אסף לופו







אדריכלות: פיצו קדם  
ניהול פרויקט: אסף לופו





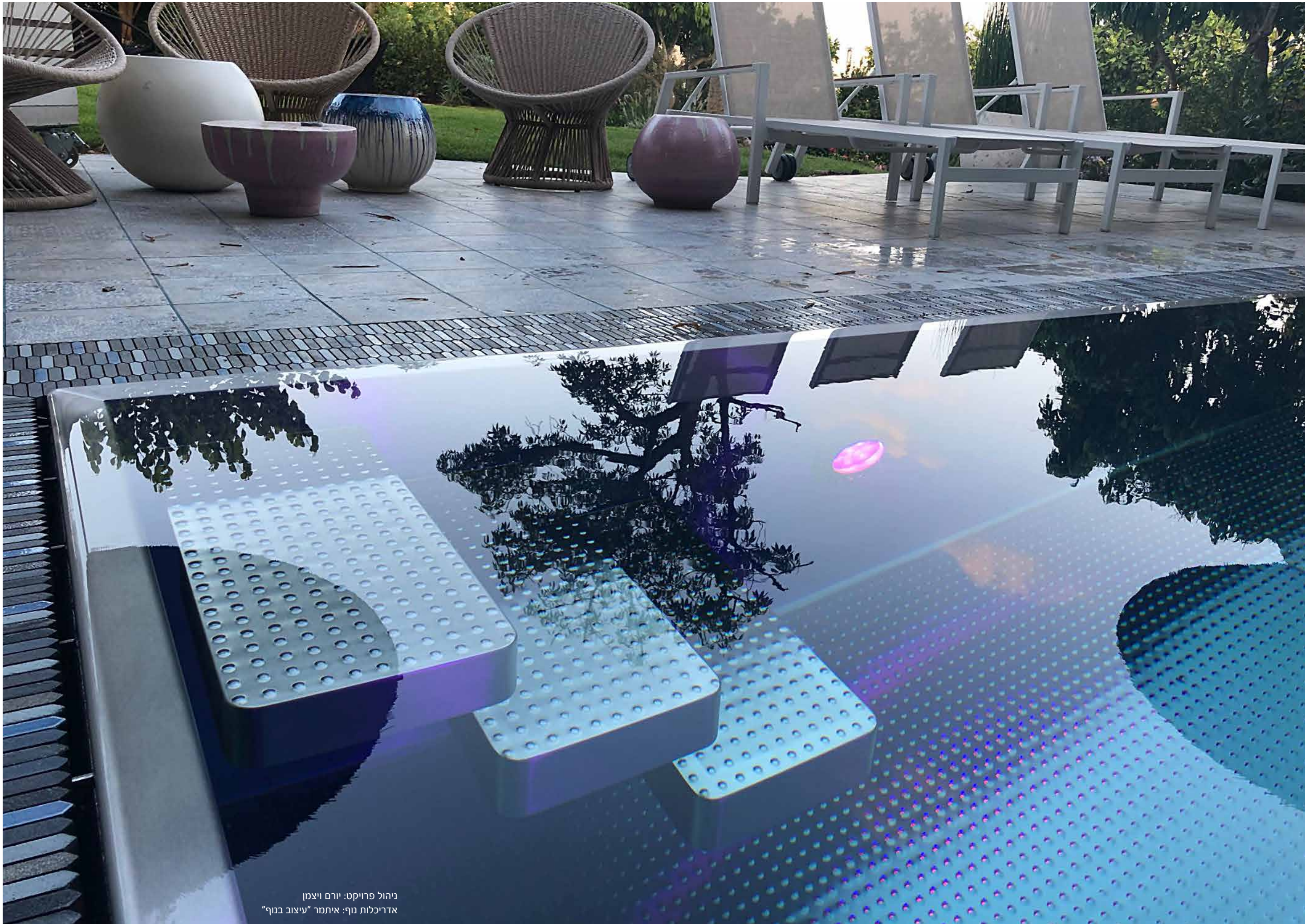

ניהול פרויקט: יורם ויצמן  
אדריכלות נוף: איתמר "עיצוב בנוף"

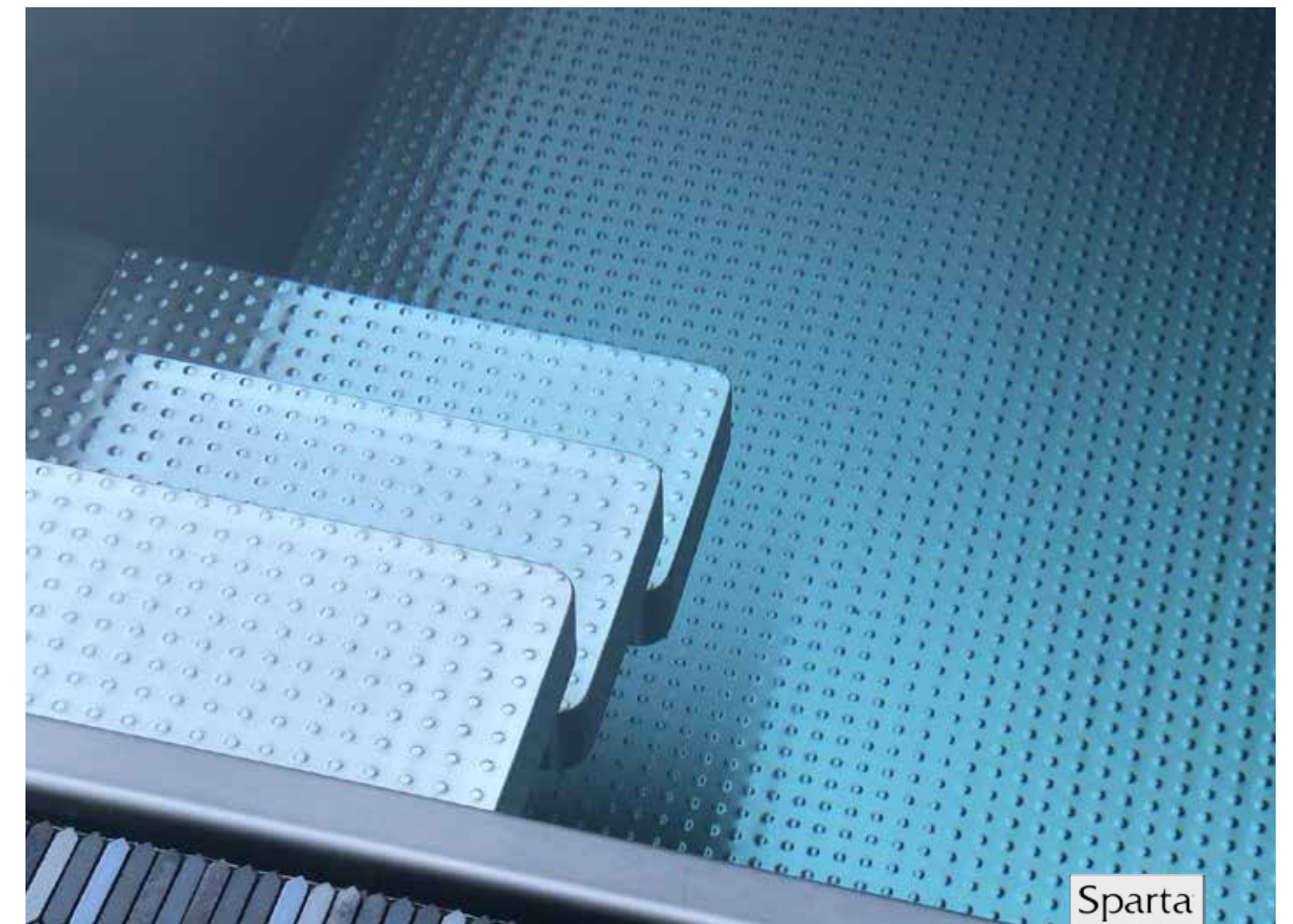







### בריכות גלישה אינפיניטי

בריכת גלישה העשויה מנירוסטה ומורכבת על גבי גג של מבנה, כאשר חיפוי הדק שמסביבה מגיע כמעט עד לשפה העליונה של הבריכה. עובדה זו מקנה לבריכה תחושה כאילו היא משוקעת באדמה. צורת התקנה זו יוצרת אשליה בה הבריכה ממשיכה את נוף הים, החיבור בין קו המים של הבריכה לקו המים של הים יוצר מראה מדהים ואינסופי.

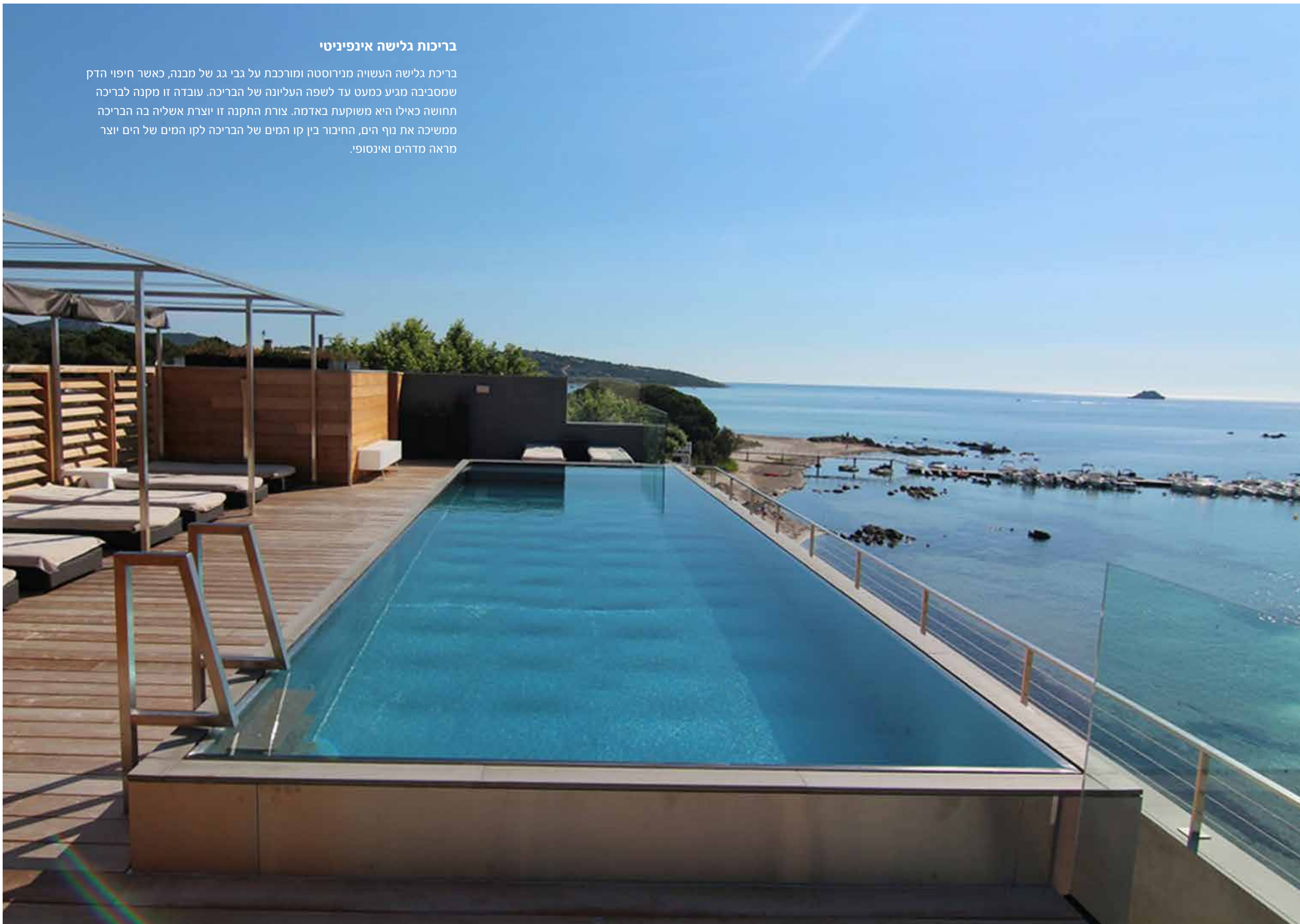



**איך אתם מעדיפים את הגלישה שלכם?**

**בריכת גלישה אינפניטי:** קו המים מיושר עם קו הבריכה העליון בשלוש דפנות כאשר הדופן שבחזית לקו הנוף בנויה כקיר מפל וגולשת כלפי מטה כמעט עד לתחתית הבריכה.  
**בריכת גלישה נגטיבית:** קו המים גבוה מקו החיפוי לפחות בשתי דפנות ומעלה כאשר המים גולשים על גבי קיר הבריכה כ-50 ס"מ ותעלת הגלישה סמויה מתחת לקו הדק ולעיתים אף משמשת כמיכל התפיסה של המים/תא איזון.

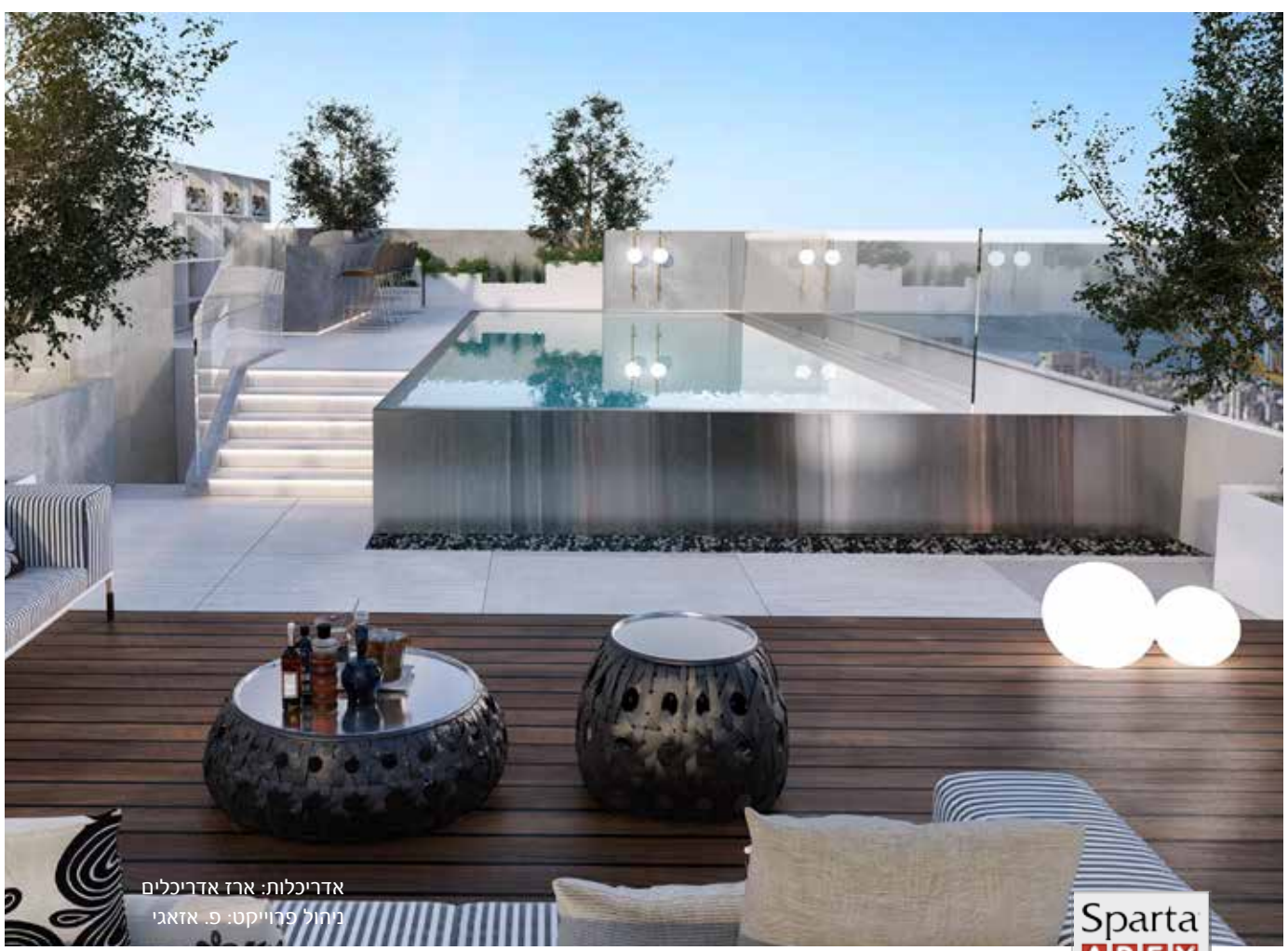

אדריכלות: ארז אדריכלים  
תחיל פרוייקט: פ. אזגבי





## Copper Pools - בריכות נחושת

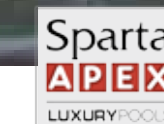



### בריכות נחושת שקועות

הקמת בריכה במקביל לבניית הבית הינה משימה קלה יחסית, לא כך הוא כשהבית כבר בנוי והוצימ להוסיף בריכה. משמעות הקמת בריכה בשלב זה הינה גיוס מחדש של כל בעלי המקצוע והציוד הכבד ששימש להקמת השלד. לעיתים המשימה היא בלתי אפשרית מבחינת נגישות, במקרים כאלו בריכת נחושת הינה פיתרון אלגנטי ויחודי. בניית הבריכה מתבצעת בחלקים וכל שנדרש הוא לחפור את שטח הבריכה וליצור רצפת יסוד. מעבר ליתרון הלוגיסטי, יתרונה המשמעותי של בריכת נחושת הוא האטימות האבסולוטית, חוזקה הקונסטרוקטיבי וחומר הגלם היחודי המבצע באופן טבעי אוקסידיציה למים. בנוסף, הנחושת הינה חומר המייצר פטינה בגוון משתנה, בהתאם לטמפרטורה, לחות ומליחות האויר והמים.



Copper





ציוד ואביזרים נלווים - Accessories







**מדרגות**  
 המדרגות בבריכה דורשות תיכנון מוקדם מבחינת מיקום, גודל וצורה, וכמובן מספר המדרגות בהתאם לעומק הבריכה. אפשרויות ההתקנה הן כחלק משטח הבריכה הכללי, או לחילופין כיחידה עצמאית הגולשת מחוץ לתחום הבריכה.



מדרגות כולל ספסל



מדרגות רחביות



מדרגות פינתיות



מדרגות חיצוניות "סקוור"



מדרגות קונזוליות "אפולו"



מדרגות מודרני "מילאנו"





**שטח שכשוך בבריכות**

שטח השכשוך ממוקם לרוב לרוחב הבריכה, לחילופין ניתן ליצור אזור שכשוך לאורכה. מטרתו לאפשר טבילה במים רדודים וגם להניח מיטות שיזוף. עומקו של השטח הרדוד יהיה לרוב כ-20 ס"מ ושטחו נתון לשיקול הלקוח.

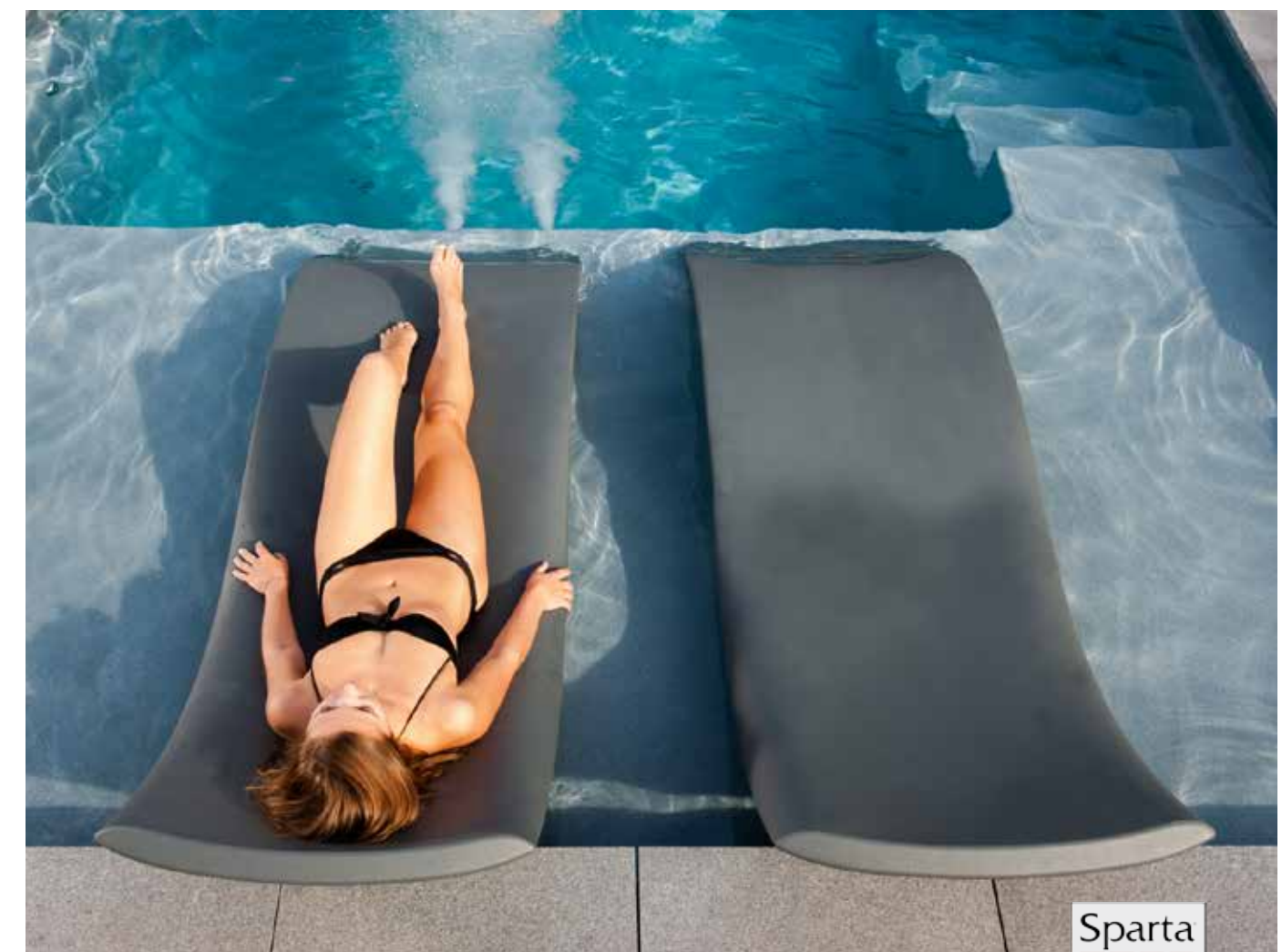





**ג'טים ומערכות עיסוי**

לכל בריכה שאנו מייצרים ניתן להוסיף מערכות שחיה נגד הזרם, גופי תאורה ומערכות עיסוי ורטיקליות (ג'טים). האביזרים מוטמעים בגוף הבריכה באופן מושלם ובחלק מהמקרים החיבור בין האביזר לבין גוף הבריכה הוא מאתם חומרי הגלם.

**סקימרים**



מיני סקימר נירוסטה



מיני סקימר P.V.C



סקימר סמוי

**ג'טים**



ג'ט נירוסטה ריבועי



ג'ט נירוסטה



ג'ט P.V.C

**תאורה**



תאורת לד נירוסטה



תאורת לד נירוסטה



תאורת לד P.V.C

**שחיה נגד הזרם**



ג'ט שחיה נגד הזרם X-JET



ג'ט שחיה נגד הזרם XANAS



ג'ט שחיה נגד הזרם HUGO



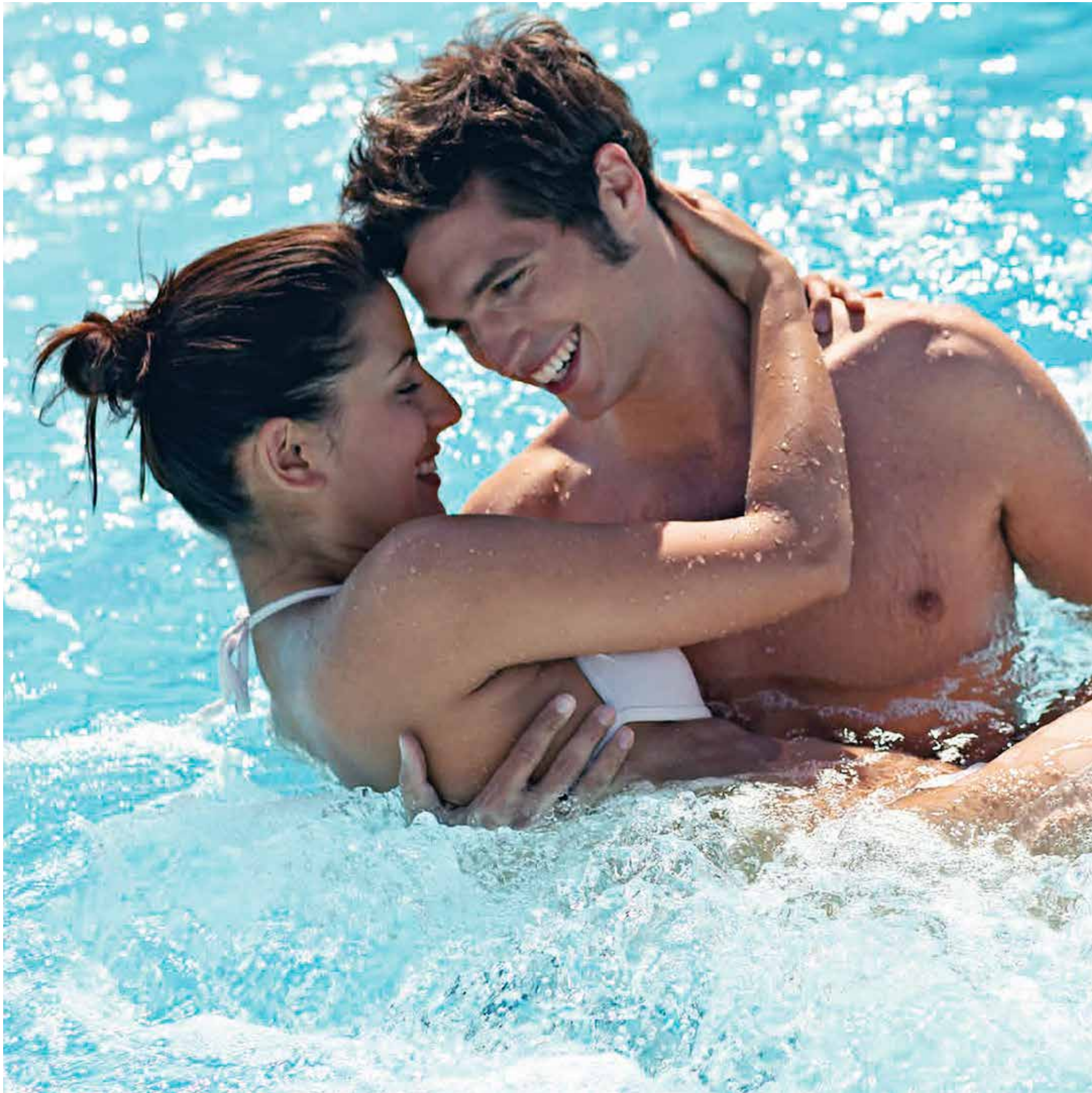

**גייזר תת רצפתי**

גייזר המורכב בתחתית הבריכה ומחובר באמצעות צנרת מקשרת למערכת הזרמת אוויר (בלאור) הפעלה באמצעות כפתורי Piezo.

JetStream PERLA		
Montage / installation	Beckenboden, Sitzbone, Liege Pool floor, seat, bed	
Aufnahmeleistung (Watt) Power consumption (watts)	Version 400 V Version 230 V	400 - 2.200 400 - 2.200
Durchfluss (m <sup>3</sup> pro Stunde) Flow rate (cubic meters per hour)	Version 400 V Version 230 V	80 - 318 80 - 318
Ein-/Aus-Schalter in Pneumatik-Ausführung On/off switch operates pneumatically	Auf Wunsch On request	
Ein-/Aus-Schalter PIEZO On/off switch PIEZO	Auf Wunsch On request	
Anschlussspannung (Volt) Voltage (volts)	Version 400 V Version 230 V	230/400/3 Ph. 230/1 Ph.
Ansaugfilter / Inlet filter	Auf Wunsch / On request	
Zusatzschalldämpfer / Auxiliary silencer	Auf Wunsch / On request	
Druckbegrenzungsventil / Pressure relief valve	Auf Wunsch / On request	

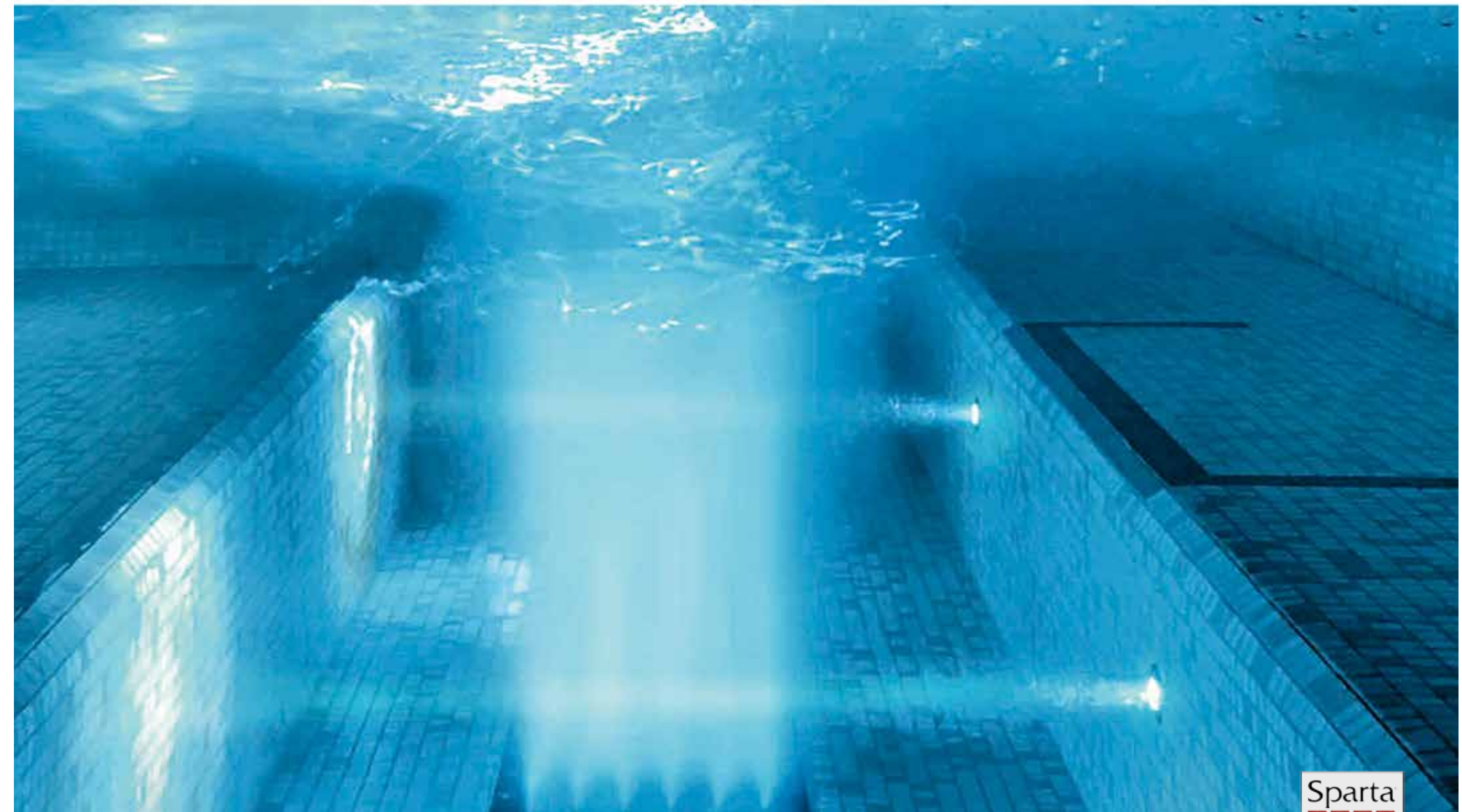
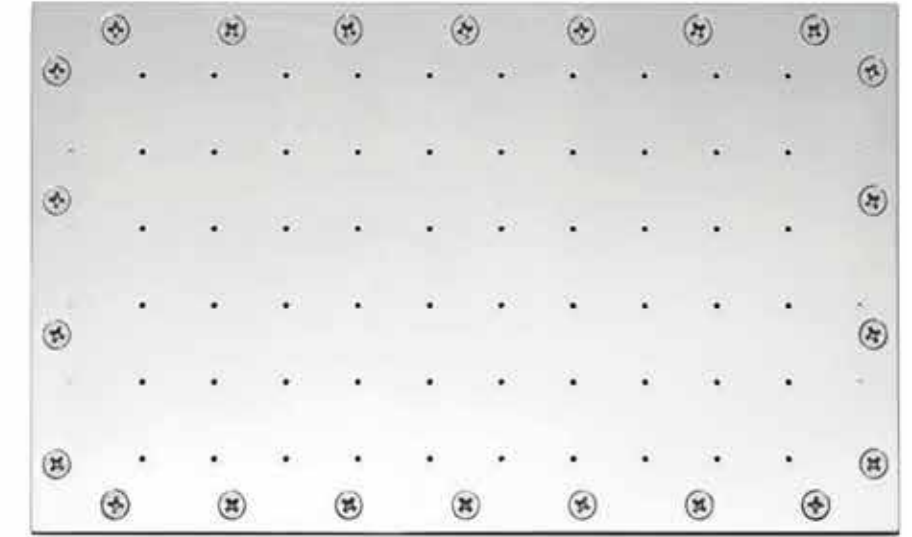





**מפל מים מנירוסטה "קסקייד"**  
 מפל מים מעוצב המורכב לצד הברכה.  
 הפעלה באמצעות כפתורי Piezo.



	JetStream CASCADA S	JetStream CASCADA L
Montage / Installation	Am Beckenrand / On pool edge	
Höhe / Installation	687 mm	997 mm
Aufnahmeleistung (Watt) Power consumption (watt)	Version 400 V Version 230 V	2.500 1.700
Volumenstrom (Liter pro Sekunde) Flow (liters per second)	Version 400 V Version 230 V	13 11
LED-Beleuchtung integriert / LED integrated lighting		•
Ein-/Aus-Schalter / PIEZO On/off switch / PIEZO		•
Anschlussspannung (Volt) Voltage (volts)	Version 400 V Version 230 V	230/400/3 Ph. 230/1 Ph.







**ג'ט שחיה נגד הזרם "טריווה"**

ג'ט עוצמתי המורכב על גבי דופן הבריכה ומצויד בשלושה פתחי הזרמת מים לשחיה נגד הזרם, פנל חזית מנירוסטה מלוטשת ניתן להפעיל את המערכת באמצעות מנוע אחד, שניים או שלושה. הפעלה באמצעות כפתורי Piezo.

- Designed to be suitable for professional training
- Available for flow rates from 75 m<sup>3</sup> to 225 m<sup>3</sup>
- Flat-Stream technology
- Extremely powerful and smooth current
- Less turbulent water surface than with conventional countercurrent systems
- 3-step operation via JetStream PIEZO, the new pressure-sensitive single-button control
- Frequency converter for programming current sequences (special package)
- Touch display (special package)
- WAVE safety intake cover plates included

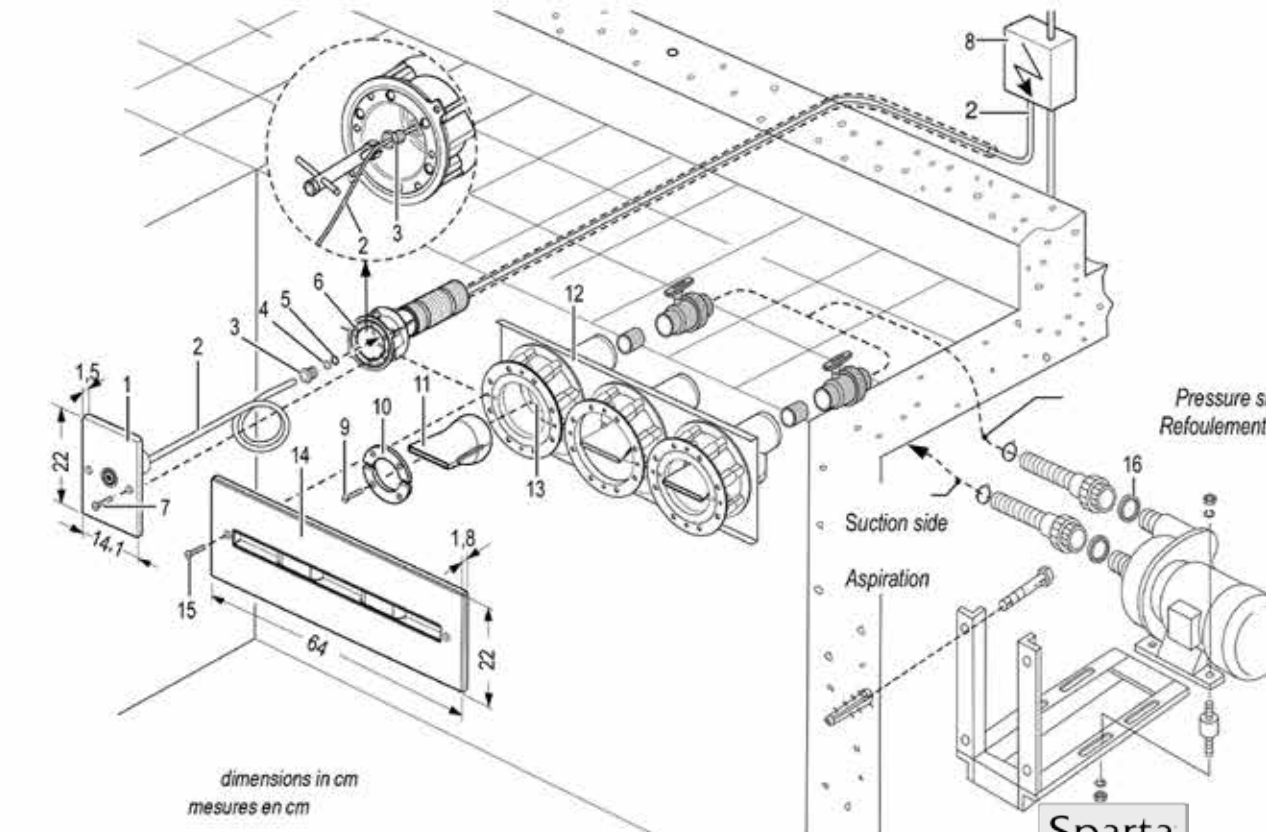
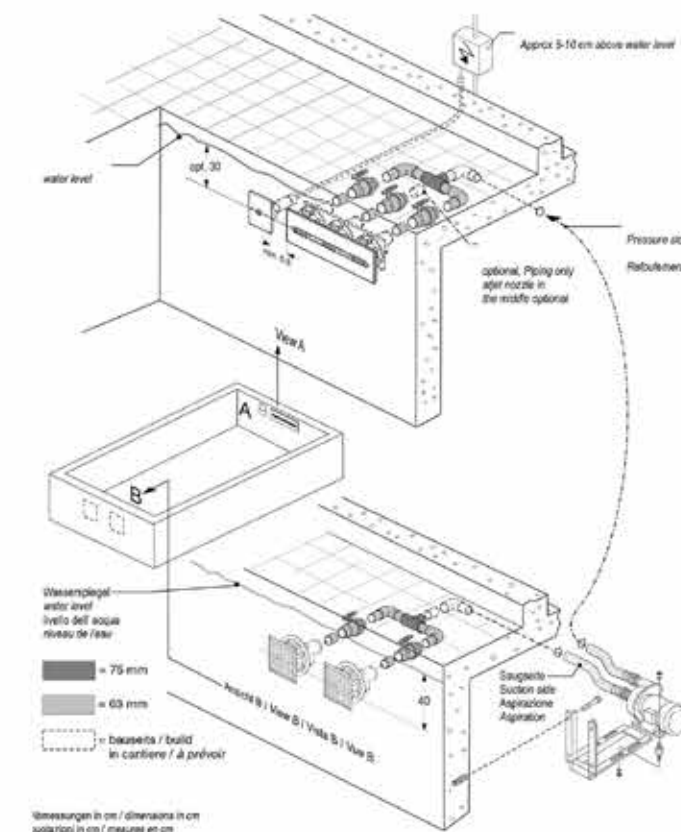





**ג'ט שחיה נגד הזרם "במבו"**  
 ג'ט עוצמתי המורכב על גבי דופן הבריכה ומצויד בפתח בודד או כפול לשחיה נגד הזרם, פנל חזית מנירוסטה מלוטשת. הפעלה באמצעות כפתורי Piezo המורכב על גבי גוף הג'ט.

		JetSwim BAMBO 2	
Montage Installation:		Badenwand / Pool wall	
Aufnahmeleistung (Watt) Power consumption (watt)	Version 400 V Version 230 V	3 520 3 220	
Düsen Nozzles:		2 Schwenkdüsen / 2 swivel nozzles	
Volumenstrom (Liter pro Sekunde) Flow (liters per second)	Version 400 V Version 230 V	21 18	
Volumenstrom stufenlos einstellbar / Fully adjustable flow		•	
Luftperlebad / Air bubble bath		•	
Luftmenge stufenlos einstellbar / Fully adjustable air flow		•	
Beleuchtung auf Wunsch / Optional lighting		2 x 10 Watt / 2 x 10 watt	
Ein-/Aus-Schalter On/off switch		pneumatisch / pneumatic	PIEZO / PIEZO
Anschlussspannung (Volt) Voltage (volt)	Version 400 V Version 230 V	230/400/3 Ph. 230/1 Ph.	
Geeignet für Seewasser sowie Becken mit Überlaufgrinne oder großer Wandstärke / Special model for sea water or for pools with overflow channels or extra thick walls		•	
Massagestrahlröhre oder -düse / Massage hose or nozzle		Auf Wunsch / On request	

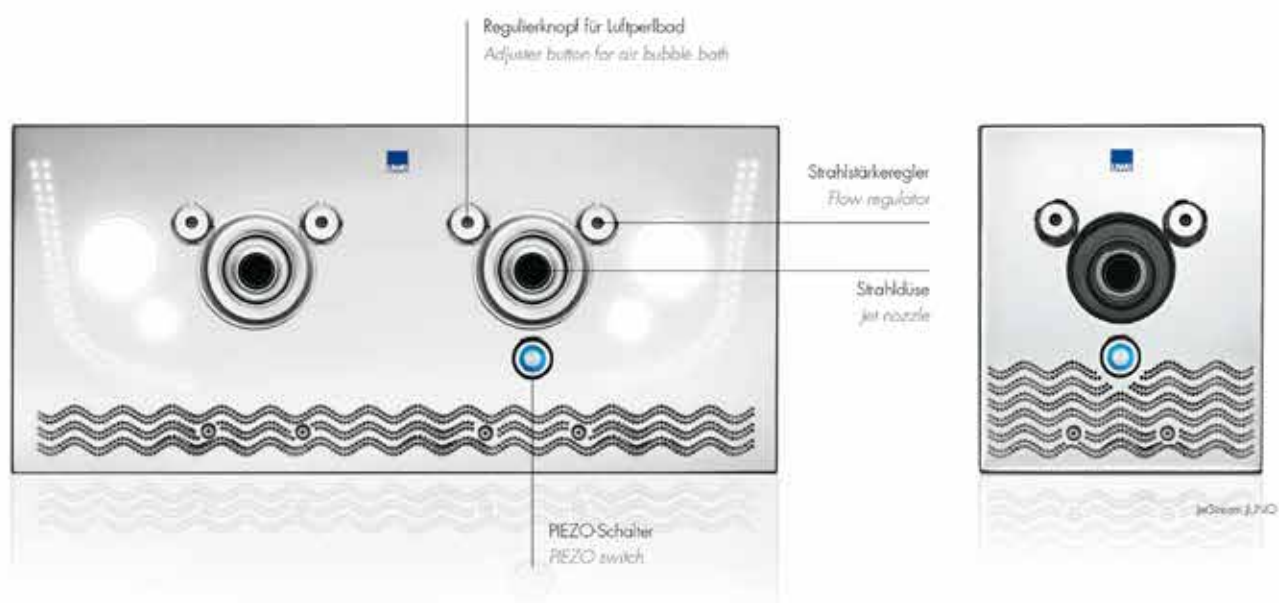



# מגלשות - Pool Sliders



 Luxury pools by sparta&apex





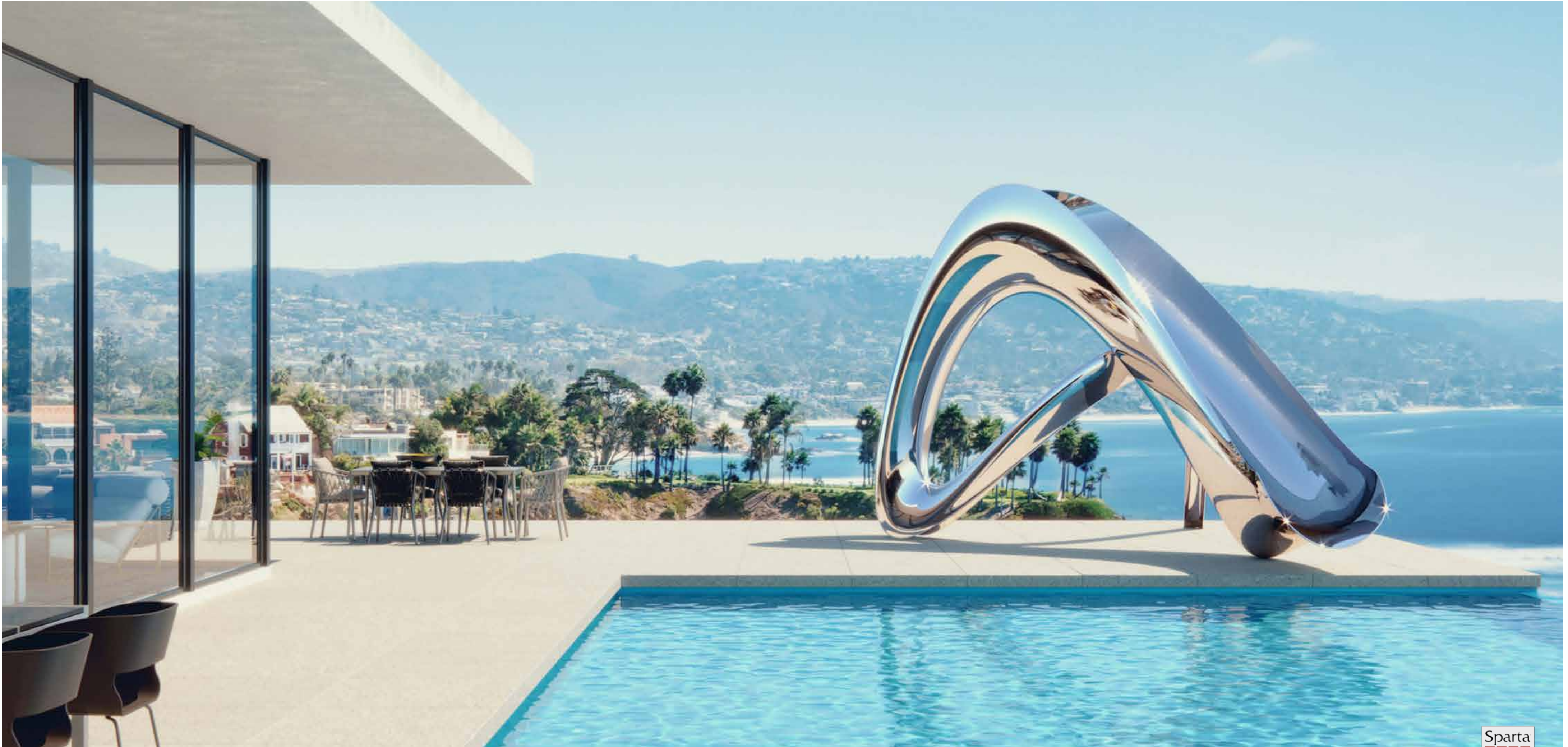



### מגלשת נירוסטה REFLECTION

מה יותר מהנה מגלישה לבריכה דרך מגלשה?  
מגלשת נירוסטה מברשת - שידרוג שהופך את החוויה למהנה יותר.  
הסיבה המרכזית להעדרן של מגלשות בבריכות שחייה הוא העיצוב שלהן.  
לפניכם דגם של מגלשת נירוסטה במבנה מפותל, כשהדגש הוא על העיצוב.

Reflex

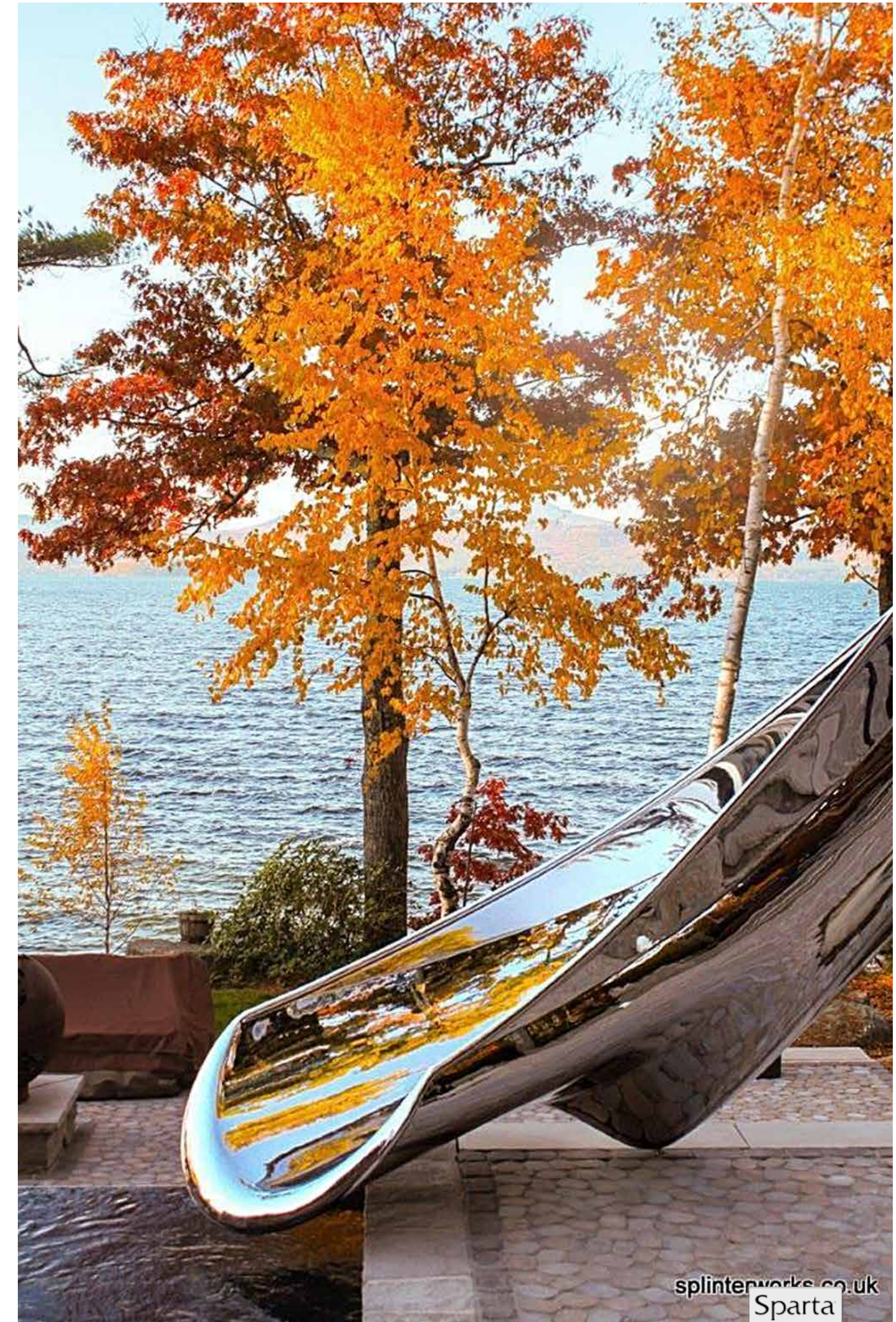



Vartex

**מגלשת נירוסטה VARTEX**

מה יותר מהנה מגלישה לבריכה דרך מגלשה?  
מגלשת נירוסטה מוברשת - שידרוג שהופך את החוויה למהנה יותר.  
הסיבה המרכזית להעדרן של מגלשות בבריכות שחייה הוא העיצוב שלהן.  
לפניכם דגם של מגלשת נירוסטה במבנה מפותח, כשהדגש הוא על העיצוב.





# Cascade

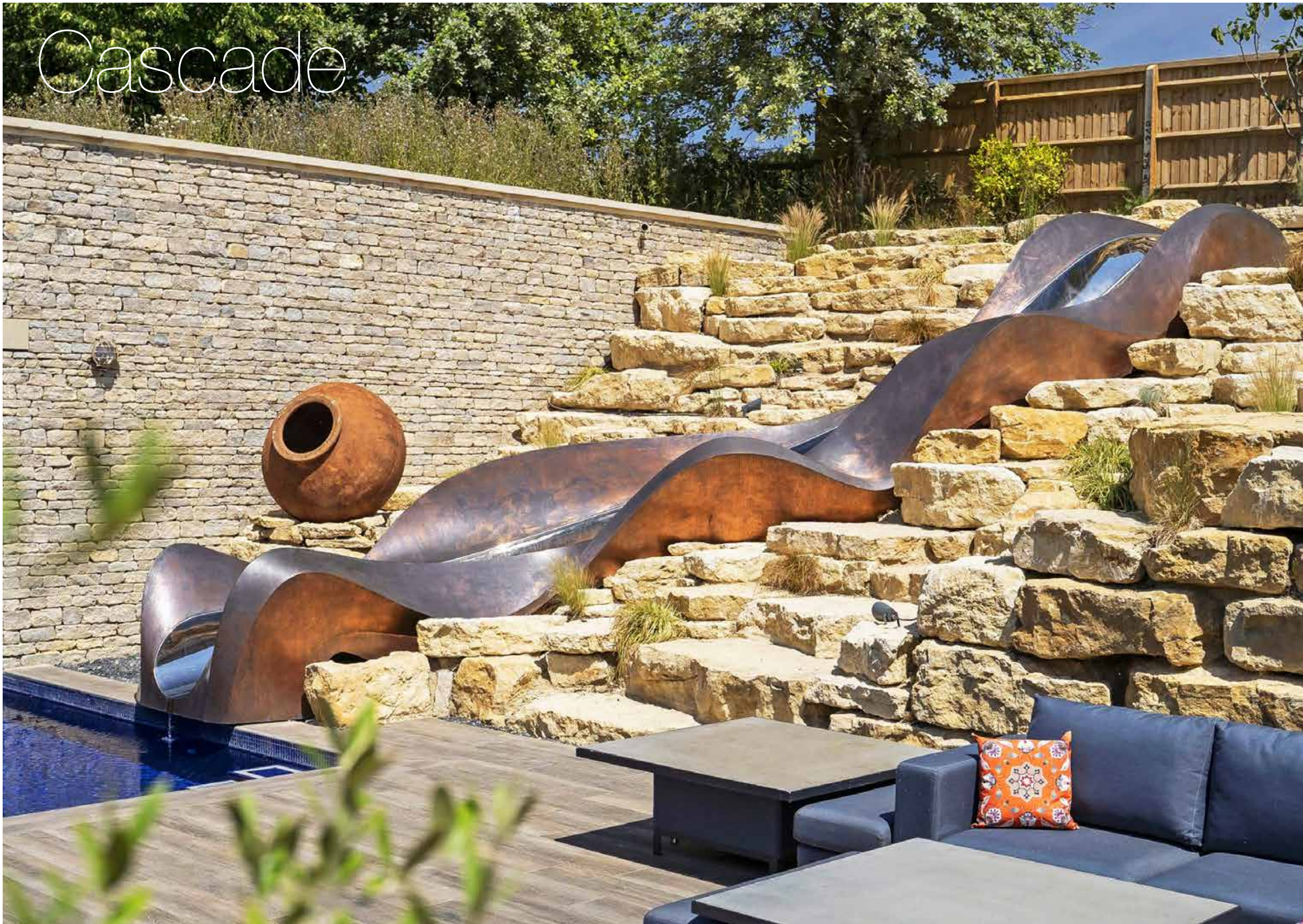





Waha

#### מגלשת נירוסטה WAHA

מה יותר מהנה מגלישה לבריכה דרך מגלשה?  
מגלשת נירוסטה מוברשת - שידרוג שהופך את החוויה למהנה יותר.  
הסיבה המרכזית להעדרן של מגלשות בבריכות שחייה הוא העיצוב שלהן.  
לפניכם דגם של מגלשת נירוסטה במבנה מפותל, כשהדגש הוא על העיצוב.







### מגלשת נירוסטה CYMA

מה יותר מהנה מגלישה לבריכה דרך מגלשה?  
מגלשת נירוסטה מוברשת - שידרוג שהופך  
את החוויה למהנה יותר.  
הסיבה המרכזית להעדרן של מגלשות  
בבריכות שחייה הוא העיצוב שלהן. לפניכם  
דגם של מגלשת נירוסטה במבנה מפותל,  
כשהדגש הוא על העיצוב.

Cyma

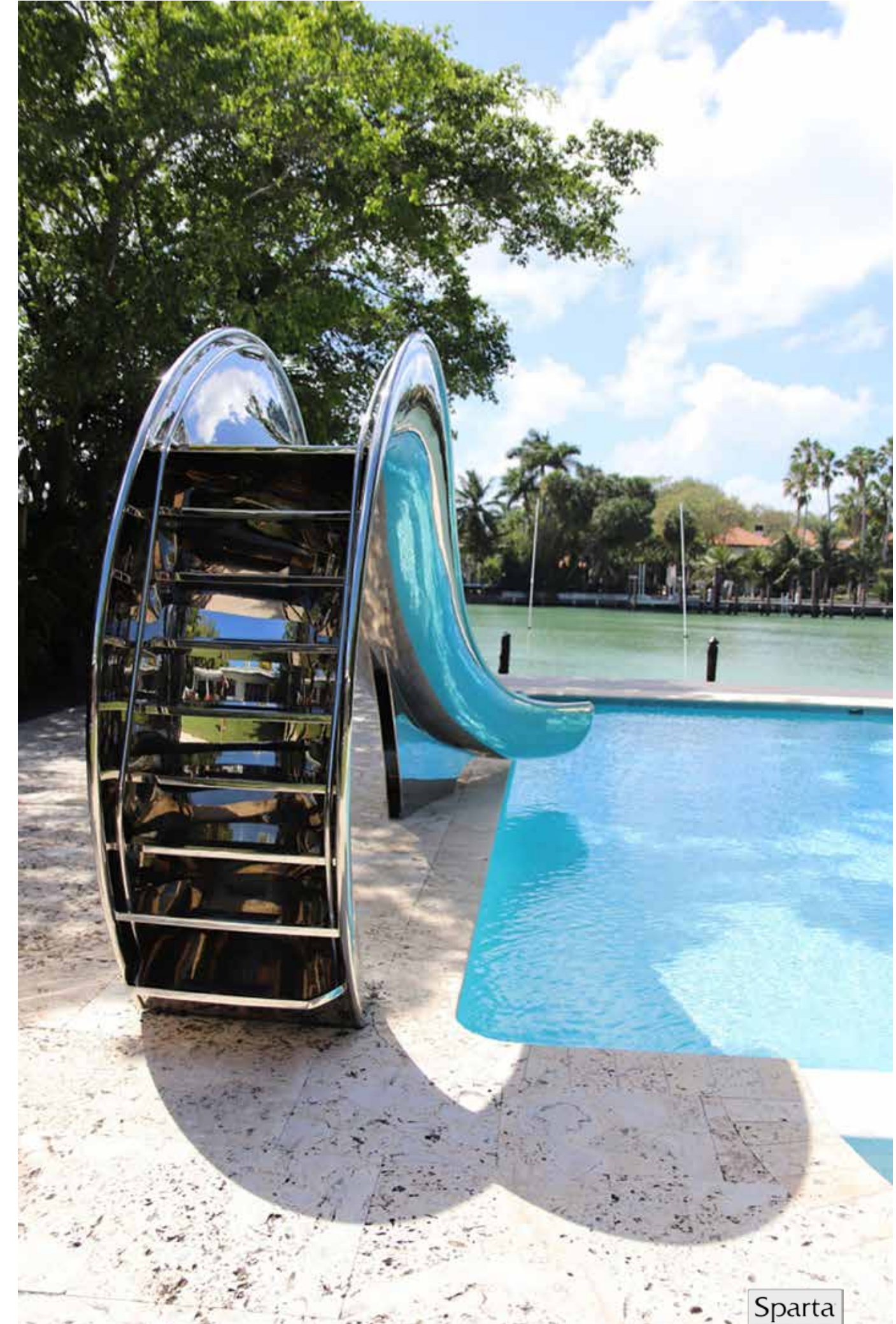



### פרוייקט בית האח הגדול 2018

הקמת הבריכה בבית הכי מפורסם במדינה, "בית האח הגדול" בנווה אילן, היוותה אתגר משמעותי ודרשה תכנון וביצוע בלוחות זמנים כמעט בלתי אפשריים, כאשר ההיבט האדריכלי היווה את האתגר המשמעותי ביותר בפרוייקט.

מהפגישה הראשונה בה הוצגו בפנינו התוכניות הרעיוניות, ועד לרגע שבו הפעלנו את הבריכה, עבר פרק זמן של ארבעה חודשים בלבד. בפרק זמן זה נדרש האדריכל להפיק תוכניות של הבריכה ובהן הפרטים הקטנים ביותר. לאחר קבלת התוכניות מהאדריכל, הפקנו אנחנו את תוכניות היצור, העברנו לאישור מפקחי הפרוייקט ומשם ועד להגעת הבריכה מהספק בחו"ל, כלווי צוותים טכניים, עברו חודשים בלבד.

במקביל ליצור הבריכה הוכנסה ליצור הרצפה ההידראולית במפעל בצרפת והגיעה לארץ בתיזמון מושלם, על מנת שברגע שתופעל הבריכה – כל המערכות יפעלו יחדיו.

בפרוייקט זה הותקנה בריכת נירוסטה בעומק של 2.5 מ' ובנפח של 100 קוב'.

העובדה שתוכנית זאת משודרת בטלוויזיה 24 שעות ביממה בשידור חי, דרשה מאיתנו זמינות ומענה מידיים לכל קריאה של צוות ההפקה.

לאור הצלחת הפרוייקט, נבחרנו להקים את הבריכה והג'קוזי גם בעונת ה-VIP.



אדריכלות: ערן בידרמן  
ניהול פרויקט: יובב בן חיים  
מנהל אתר: משה בר-נחום  
צילום: עודד סמדר





 Luxury pools by sparta&apex

**Sparta Spa**  
Advanced Spa Technologies

מרכז: אולם תצוגה לח"י - רחוב לח"י 10, בני-ברק, מול מתחם דיזיין סנטר טל. 03-7446655  
צפון: אולם תצוגה חיפה - רחוב הנפח 32, צ'ק פוסט, דיזיין סנטר, חיפה טל. 04-6661144  
מרל"ג מחסנים והנהלה - רחוב תרשיש 15, פארק תעשייה צפוני, קיסריה טל. 04-6274241  
 ג'קוזי ספרטה ספא • Email: moshe@spartaspa.co.il • [www.spartaspa.co.il](http://www.spartaspa.co.il)



Windows, Sun Protection & Pool Solutions

משרדים ואולם תצוגה ארצי - רחוב הבונים 11, א.ת. חדש, נתניה טל. 09-8852-852  
[www.apex.co.il](http://www.apex.co.il) • Email: apex@apex.co.il  Windows, sun Protection & Pool Solutions

עיצוב גרפי: סטודיו סיקרון • פרינט והפקה: אבי כהן

