

Sparta Spa[®]
Advanced Spa Technologies

מערכות הספא הטובות בעולם

2024

מתחמי ספא & Wellness

Spa & Wellness

ספרטה ספא מתמחה בהקמת מתחמי ספא לשימוש פרטי וציבורי הכוללים חדרי חמאם טורקי, חדרי סאונה יבשה, חדרי סנאריום (סאונה משולבת יבש/רטוב עם לחות), סאונות רטובות, חדרי אדים, חדרי שלג וקרר, מערכות ספא, ג'קוזי פרטי וציבורי - בהתאמה לתקנים של משרד הבריאות ועוד...

ספרטה ספא הינה היבואנית הבלעדית בישראל של מותגי היוקרה המובילים בעולם:

סאונות ומתחמי הספא תוצרת גרמניה - **KLAFS**
מערכות ספא "ג'קוזי" פרטי וציבורי הטוב בעולם תוצרת ארה"ב ואיטליה - **JACUZZI**

מחוללי אדים לסאונות רטובות, ארה"ב - **MR STEAM**
בריכות הזרמים הטובות בעולם, המותג **MICHAEL**

תוצרת ארה"ב - **PHELPS**
בריכות שחייה מנחושת ונירוסטה - **DIAMOND SPA**

מיטות טיפולים, אביזרים וציוד היקפי למתחמי ספא, תוצרת גרמניה - **GHARIENI**

אנו מלווים את הלקוח משלב התכנון, במהלך הביצוע ועד לשלב הגמרים של הפרוייקט, תוך מתן דגש על תכנון נכון וקפדני ושימוש בחומרי הגלם האיכותיים ביותר.

ספרטה ספא - היבואנית הבלעדית בישראל של מותג העל מגרמניה **KLAFS** הנחשב לטוב בעולם בהקמת מתחמי ספא יוקרתיים בבתי מלון, בבתים פרטיים ובאחוזות ספא ברחבי העולם, **KLAFS**

ספרטה ספא בישראל פועלת בתכנון וכלייו צמוד של הלקוח בכל שלבי הפרוייקט תוך מתן דגש על גימורים מושלמים ללא דופי והבאת צוותי עזר והתקנה הפועלים בשיתוף איתנו בכל פרויקט ופרוייקט.

ספרטה ספא ישראל מלווה כל פרויקט באופן אישי משלב התכנון ועד לגמר ביצוע והיא בעלת נסיון עשיר בתחום (מעל ל-18 שנה) ובהקמת עשרות ומאות מתחמי ספא פרטיים וציבוריים בישראל.

אנו מקפידים לבקר בתערוכות הנחשבות בעולם, ללמוד ולהתעדכן בכל החידושים בתחום, ללא הפסקה, שיתוף הפעולה עם החברות הנחשבות לטובות בעולם הינו חלק בלתי נפרד מהחתימה למציאות ולהגשמת חלומנו של הלקוח.

הקמת מתחם ספא על כל המשתמע מכך, כרוכה בתכנון קפדני של כל הפרמטרים הנדרשים על מנת להפיק את המקסימום מהחלל הנתון לשם הקמת מתחם ספא התואם את צפיות הלקוח.

כחלק בלתי נפרד מהתכנון אנו פועלים בשיתוף פעולה הדוק עם אדריכלי הלקוח ויחד איתם מתכננים ומאפיינים את המתחם לצורכי הלקוח, מפיקים תוכניות לאישור וסקיצות לביצוע של כל פרויקט לגופו.



תוכן עניינים

סאונות יבשות

6-59

סאונות אינפרא אדום

60-67

חדרי מלח

68-79

חדרי אדים

80-97

חסאם טורקי

98-111

חדרי בוץ טרמו מינרלי

112-121

חדרי קרח ושלג

122-133

חדרי קור קריא-טראפי

134-145

בריכות קרח

146-155

סערכות לחדרי טיפולים

156-167

חדרי מנוחה

168-177

מחוללי אדים

178-187

מיטות וציוד לחדרי טיפולים

188-209



סאונות יבשות Sauna

KLAFS







חווית שימוש מעולם אחר...

אחד האלמנטים המרכזיים המייחדים ומבדלים את KLAFS משאר יצרני הסאונות בעולם הוא מתן חשיבות ממעלה ראשונה למערכת האקלים והסירקולציה של האוויר בתוך החדר. השליטה באלמנט זה תשפיע באופן דרמטי על חווית השימוש בסאונה. לכל סאונה באופן ספציפי אנו מתכננים את פתחי כניסת האוויר מחלל החדר, על פי מיקום הסאונה בחלל החדר ומיקום התנור ביחס לפתחים.



מבנה החדר והבידוד

תכנון מבנה החדר, הבידוד ומבנה הקירות מתבצע תוך כדי הקפדה על מעברי אוויר חוזר לסאונה. הקירות כפולים ומבודדים והחיבורים בין היחידות מתבצעים על-ידי פרופילים בהתקנה סמויה.



טכנולוגיות מתקדמות

מערכות הסאונה של KLAFS מצוידות בטכנולוגיות המתקדמות בעולם וניתנות לחיבור למערכות בית חכם, שליטה בכל המערכת באמצעות WIFI דרך הטלפון הנייד המאפשרת נוחות מירבית. מערכת TOUCH CONTROL PANEL מערכת השולטת בכל הפרמטרים של הסאונה, בקרת אקלים, מערכות תאורה ומערכות סיבים אופטיים, מערכות סאונד, מערכת בקרת משתמשים בחלל החדר ועוד.

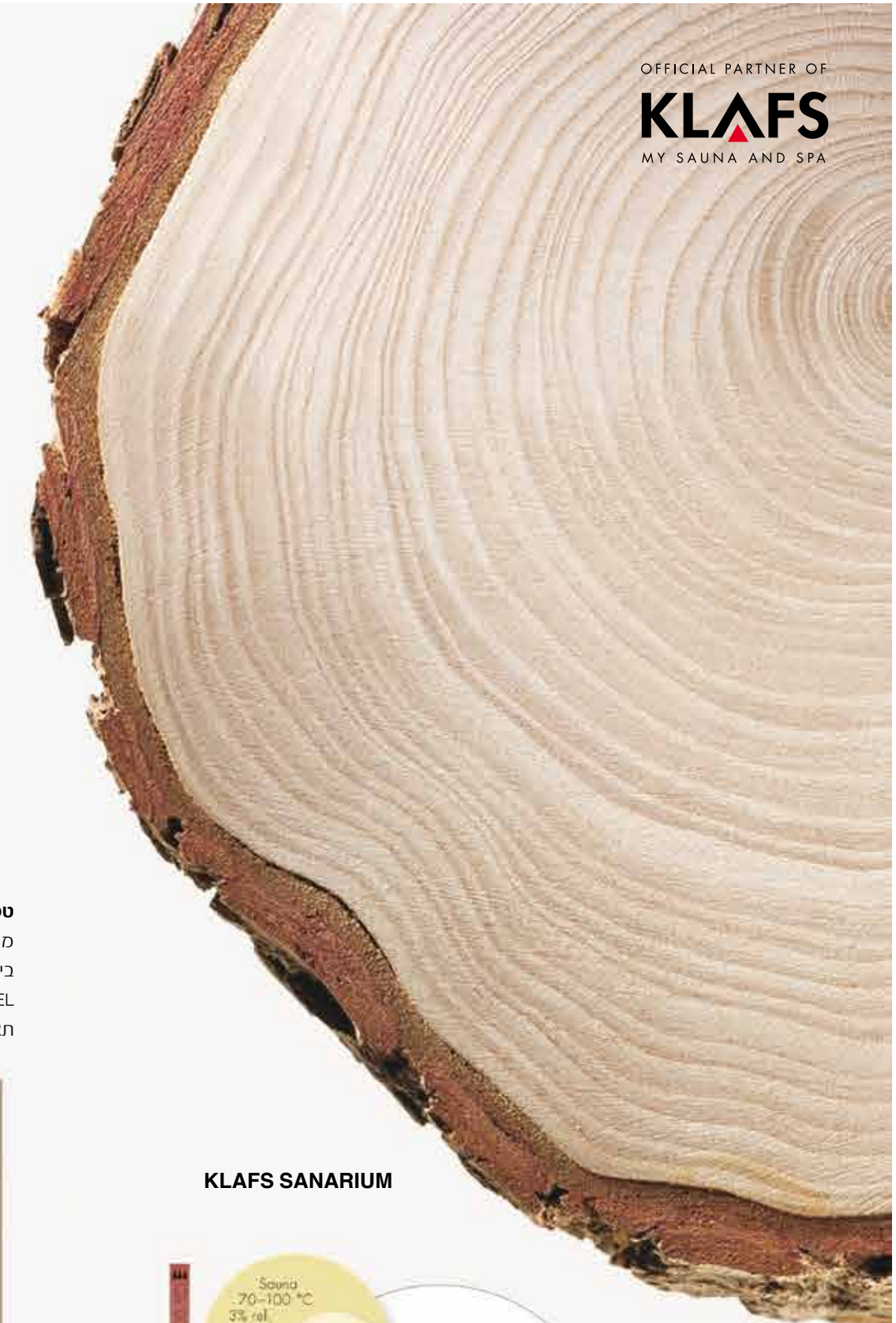

OFFICIAL PARTNER OF
KLAFS
MY SAUNA AND SPA

KLAFS SANARIUM



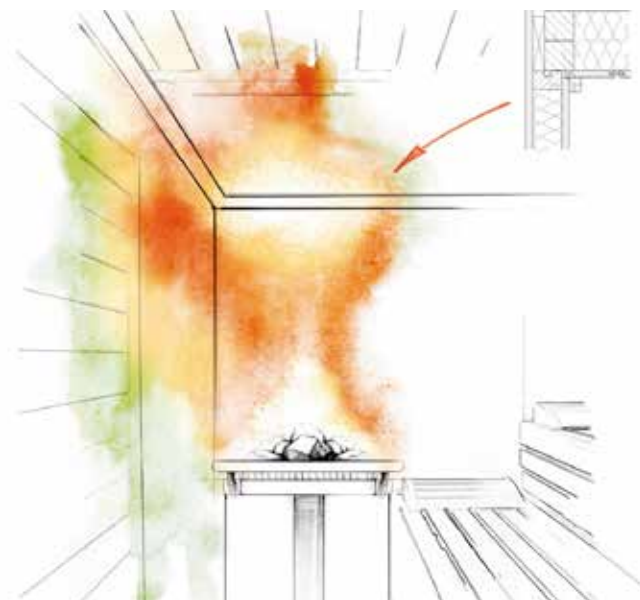
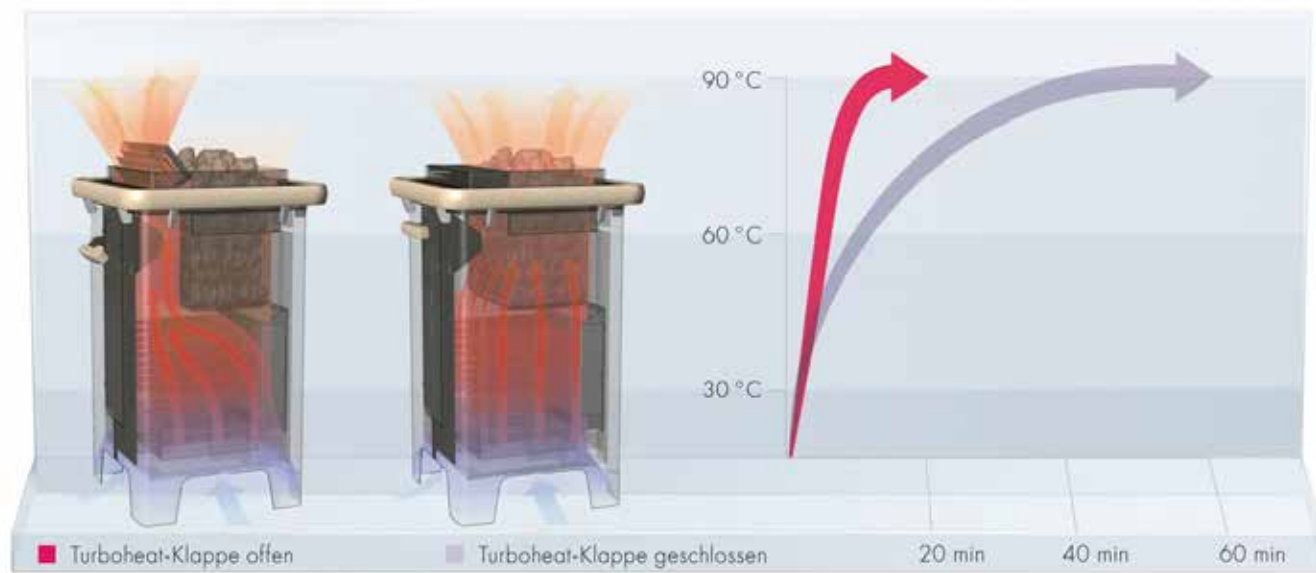
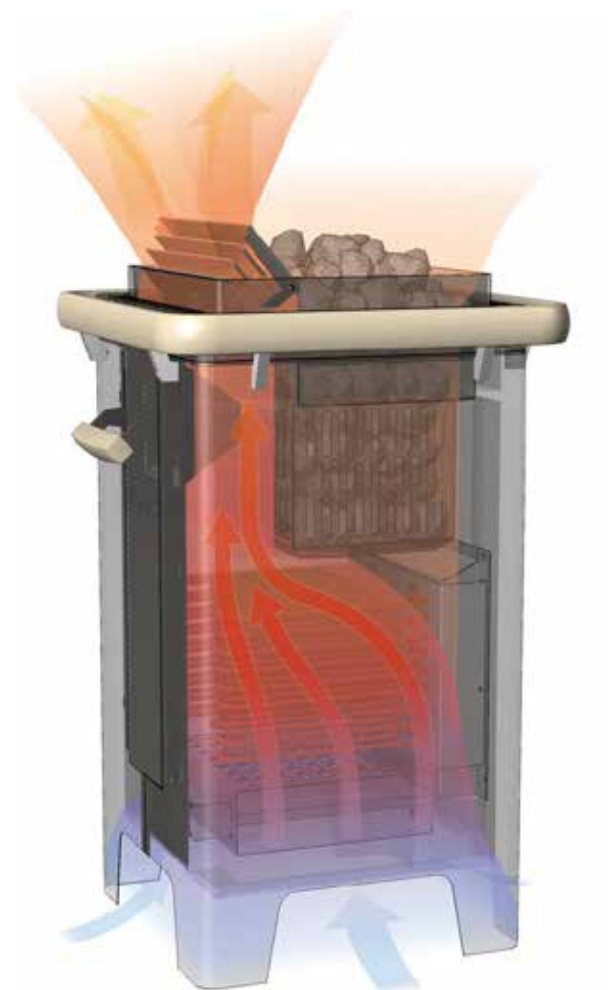
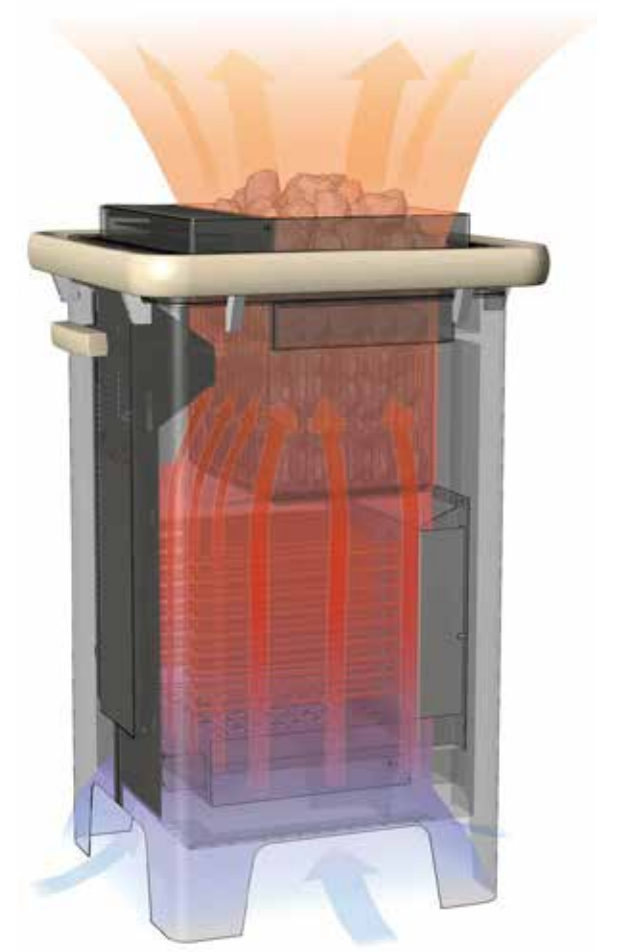
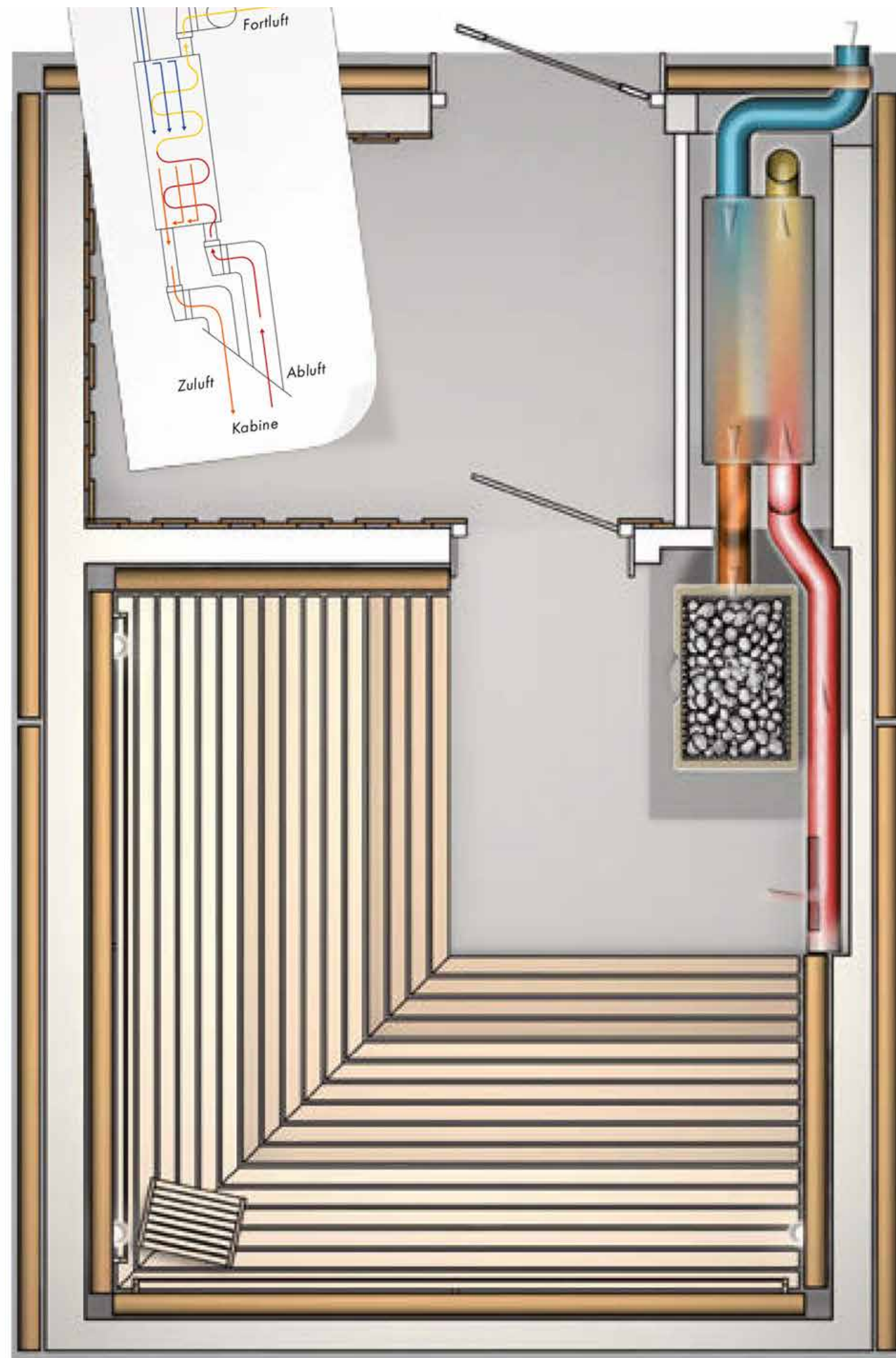
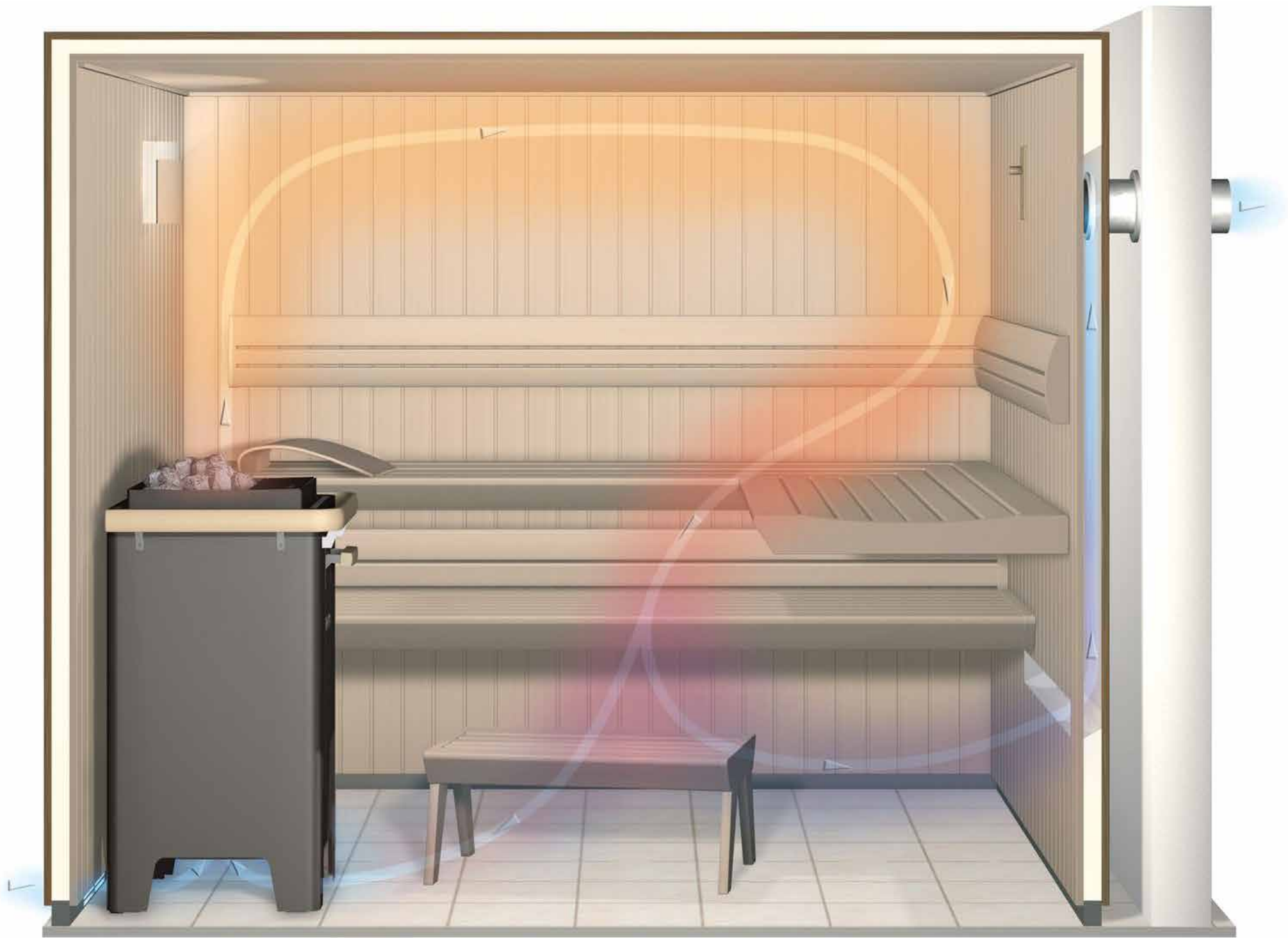

Sauna stove



Maximus



OFFICIAL PARTNER OF
KLAFS
MY SAUNA AND SPA

Fero



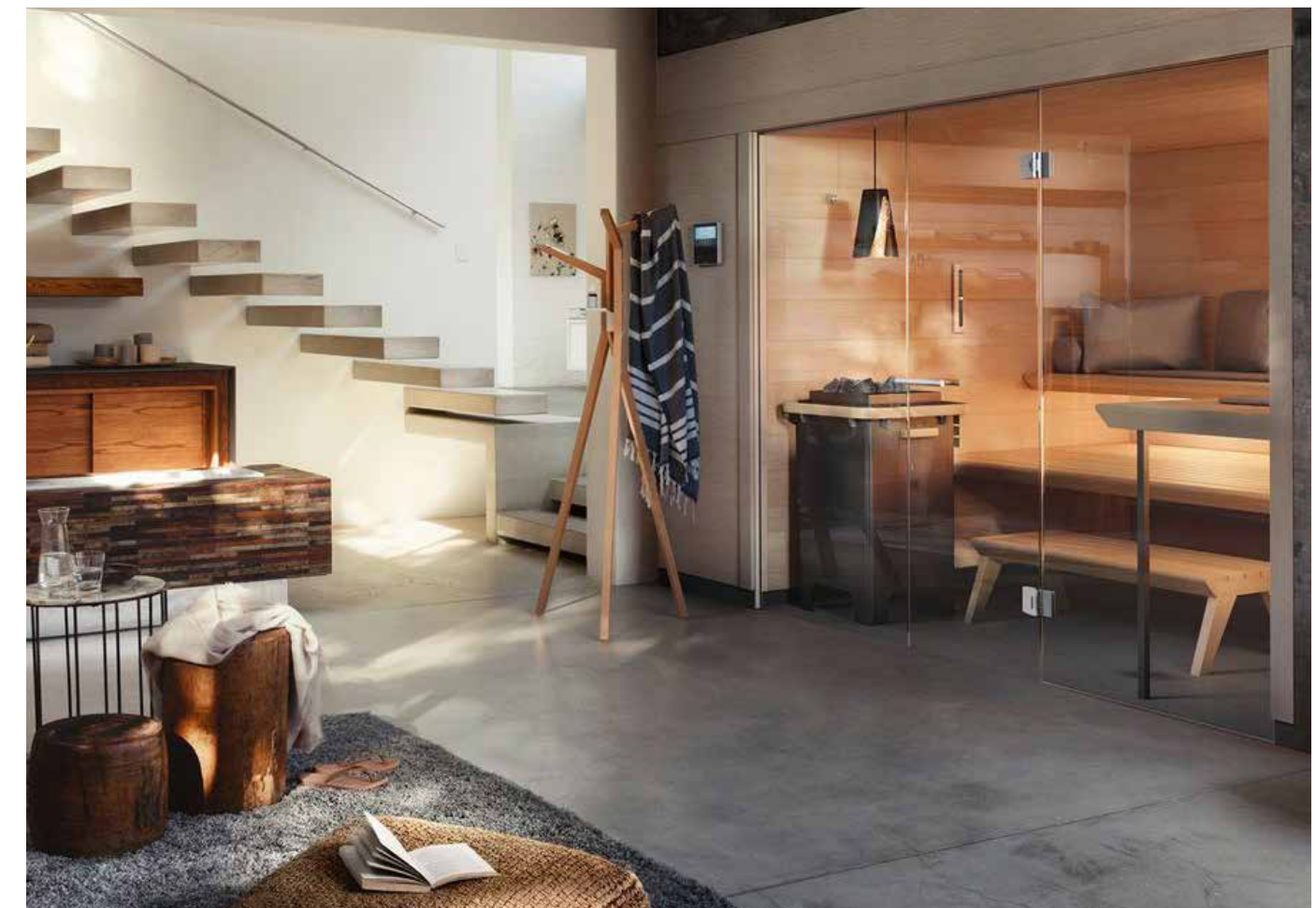

Pure

בסאונה זו בוצע חיפוי חיצוני באמצעות לוחות עץ בצביעת אפוקסי HIGH GLOSS בצבע לבן כאשר פנים החדר חופה בלוחות המלוק ותקרת החדר בפנלים רחבים.
תנור פריסטנדינג דגם PLURIS הכולל מערכת SANARIUM לשליטה בלחות בחדר.
מערכת הפעלה TOUCH CONTROL המתחברת למערכת הבית החכם ומאפשרת הפעלה של הסאונה מכל מקום בבית ומחוץ לו.

OFFICIAL PARTNER OF
KLAFS
MY SAUNA AND SPA



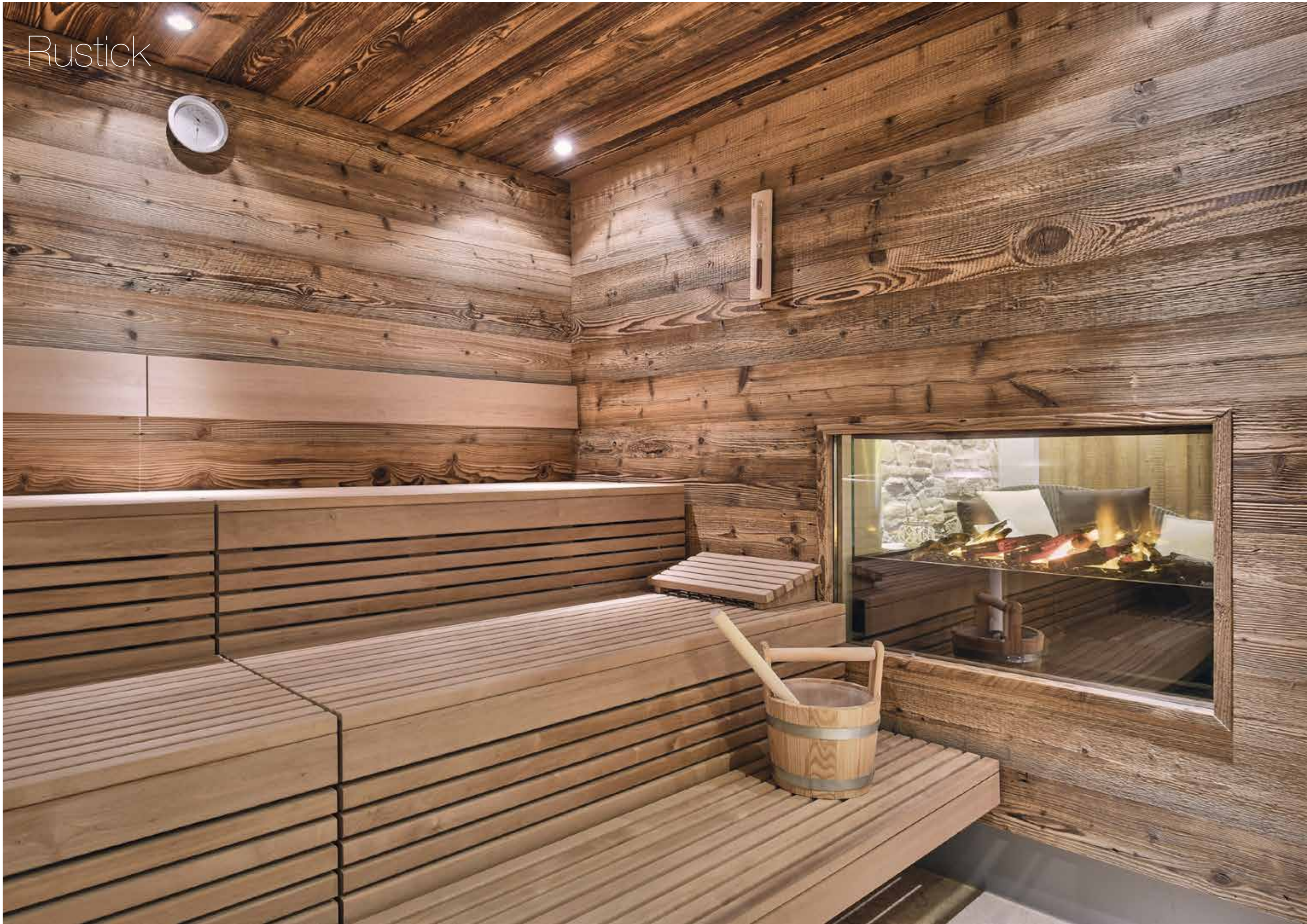



סאונה יבשה מסדרת KLAFS LOUNGH Q

סאונה זו מאופיינת בחיפוי פנלים המלוק הוריוזנטליים או ורטיקליים. ניתן לייצר סאונה זו בכל מידה. תנור KLAFS MAJUS 100 ק"ג אבנים געשיות מאפשר חימום מהיר של החדר ושליטה באקלים, ניתן להתאים תאורת משענות גב, תאורת סיכים אופטיים, תקרת STARRY SKY ותאורת לד מתחלפת.



OFFICIAL PARTNER OF
KLAFS
MY SAUNA AND SPA



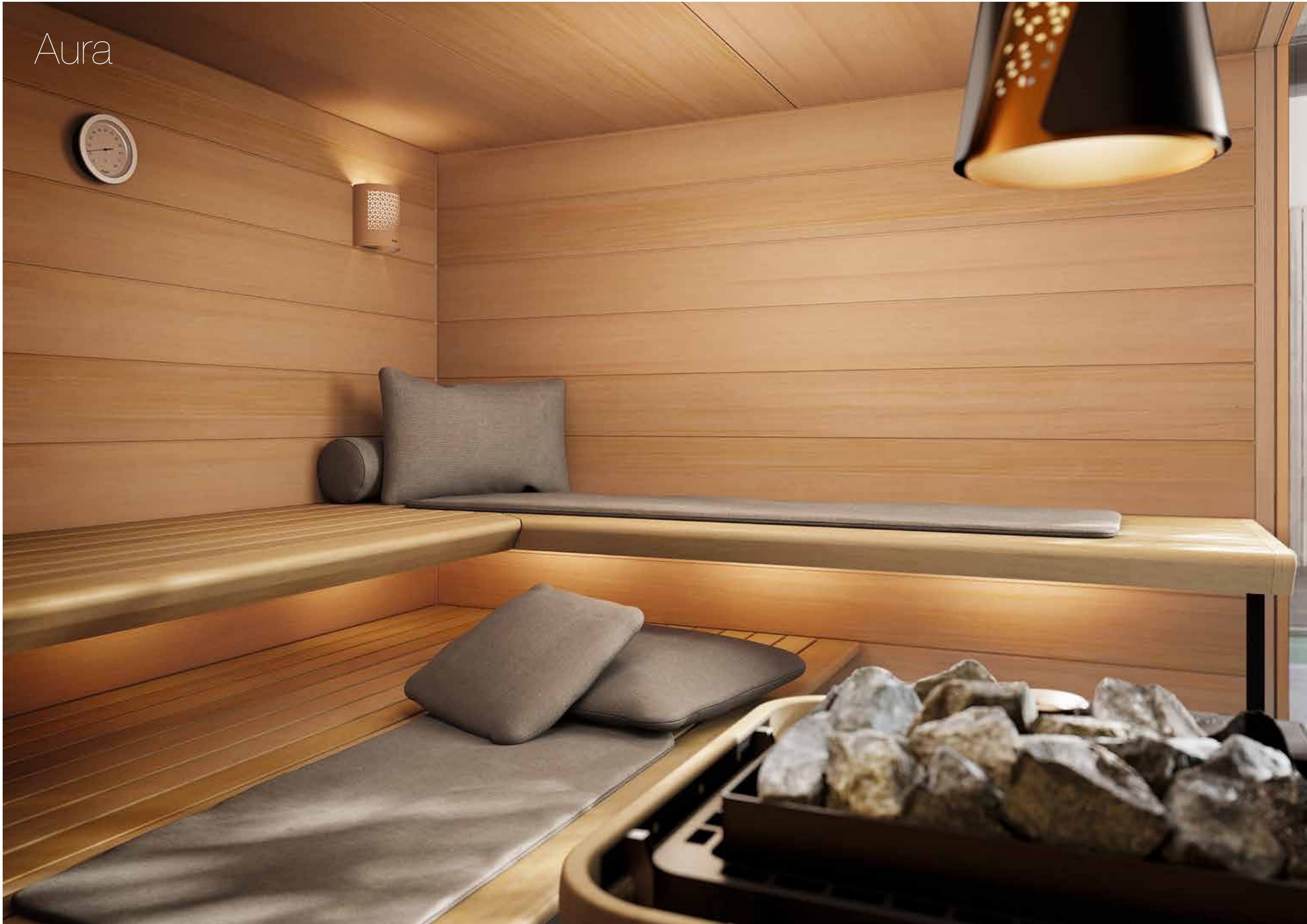

Aura



OFFICIAL PARTNER OF
KLAFS
MY SAUNA AND SPA



Shape



OFFICIAL PARTNER OF
KLAFS
 MY SAUNA AND SPA



KLAFS SHAPE

סדרה זו מאופיינת ע"י חיפוי פנלים אנכיים LOUNGH Q משענות גב מוארות לד UP/DOWN חזית 90° - זכוכית מחוסמת 10 מ"מ. דלת וידית SHAPE DELUX בעיצוב אלגנטי. חיפוי החוץ של הסאונה מעובדים באמצעות CNC וצביעה בתנור. תנור MAJUS FREE STANDING הכולל 100 ק"ג אבנים. געשיות. מערכת בקרה ושליטה TC PANEL.

Matteo Thun

OFFICIAL PARTNER OF
KLAFS
MY SAUNA AND SPA

MATTEO THUN מתחם ספא פרטי!

הסדרה המעוצבת מבית KLAFS בקונספט עיצוב מרשים. חדר סאונה יבשה וסאונה רטובה כמבנה עיצובי תואם וכשימוש בחומרי גלם שונים המתאימים לאופי החדר. קו עיצובי נקי עם מבנה סרגלי רוחב המאפשרים הצצה לתוך החדר ומכפנים החוצה.

בסדרה הרטובה - חיפויי שיש עם מעברי תאורה נסתרים ומערכת ניקוז מים סמויה, קירות וספסלים מחוממים בדומה לחמאם ומערכת הזרמת אדים חמים לחדר. דלת החדר מעוצבת כחלק בלתי נפרד מהחזית ומשווה לו מראה נקי ואלגנטי.

בסדרה היבשה נעשה שימוש בלוחות המלוק מסיבי מסדרת PURE ספסלים STRAIT בשני מפלסים ומערכת חימום סמויה BONATHERM תאורה סמויה כמשענות הגב ובספסלים יוצרת אווירה נעימה ואלגנטית. גם בחדר זה מבנה הדלת מעוצב כחלק בלתי נפרד מהחזית. כמיטב המסורת של KLAFS ניתן לייצר יחידות אלו בכל מידה ובהתאמה אישית לצורכי הלקוח.

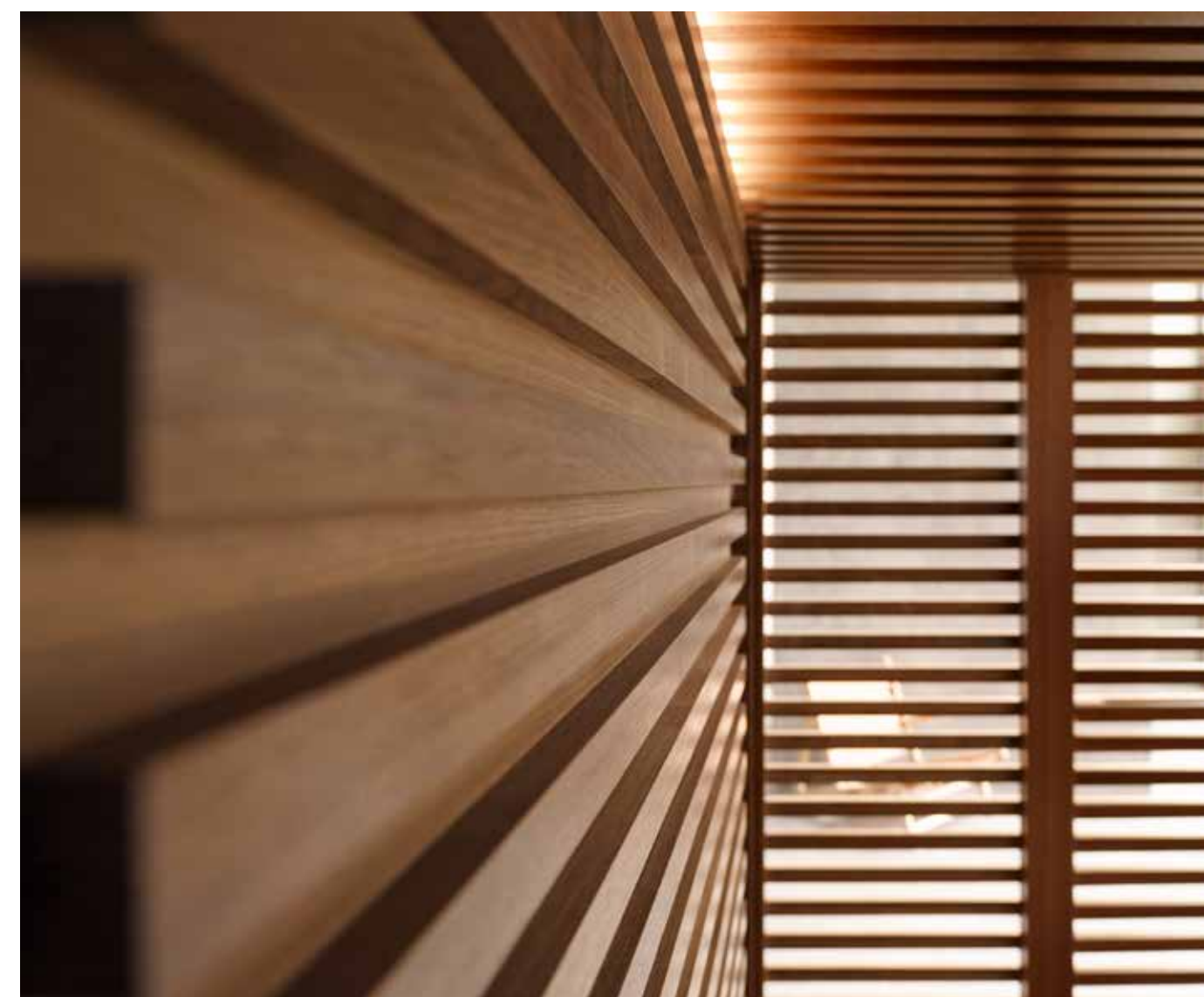

Matteo Thun

OFFICIAL PARTNER OF
KLAFS
MY SAUNA AND SPA



Klafs S11



Casena Combi

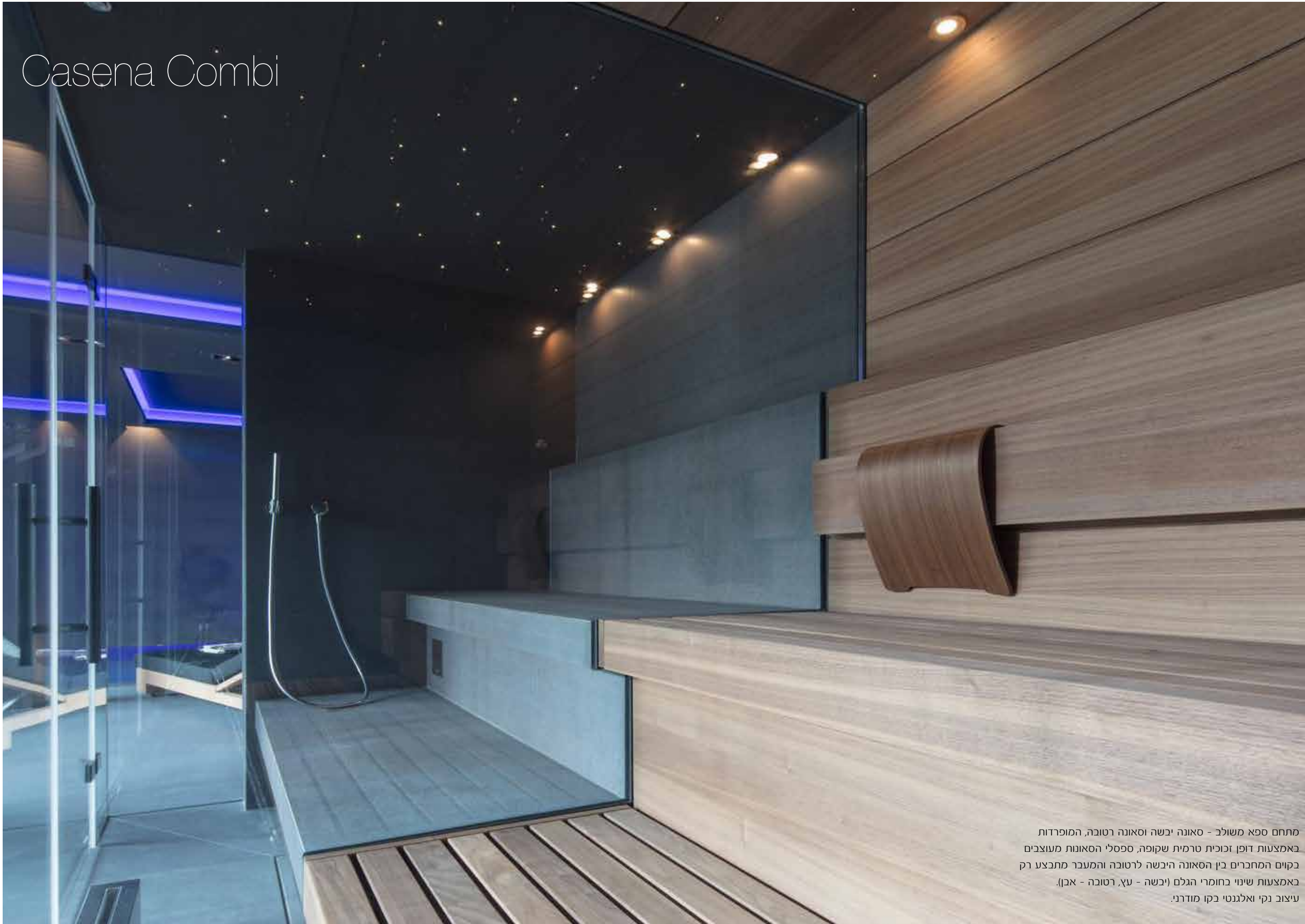

מתחם ספא משולב - סאונה יבשה וסאונה רטובה, המופרדות באמצעות דופן זכוכית טרמית שקופה, ספסלי הסאונות מעוצבים בקווים המחברים בין הסאונה היבשה לרטובה והמעבר מתבצע רק באמצעות שינוי בחומרי הגלם (יבשה - עץ, רטובה - אבן). עיצוב נקי ואלגנטי בקו מודרני.



OFFICIAL PARTNER OF
KLAFS
MY SAUNA AND SPA



סאונה יבשה KLAFS LOUNGH

נבנתה על ידי KLAFS כבית מלון בגרמניה וזכתה בפרס העיצוב הבינלאומי, במלון אף הוקמו חמאם טורקי מפואר, חדר שלג SNOW ROOM ובריכת קרח.

סאונה יבשה - שימוש בחומרי הגלם המשובחים ביותר עץ המלוק קליר קנדי, בהרכבת פנלים (כשונה משימוש בסרגלים הנפוץ) חיבור לוחות העץ בהתאמה מושלמת בין החלקים עם כיוון צמיחת העץ, בסאונה זו אף בוצעה התקנה של תקרה פנוראמית קעורה (כלפי מטה), ספסלים מעוגלים עם קו זרימת מבנה החדר ותנור אבנים געשיות שהוטמע בקיר הסאונה וחופה באבנים טבעיות.

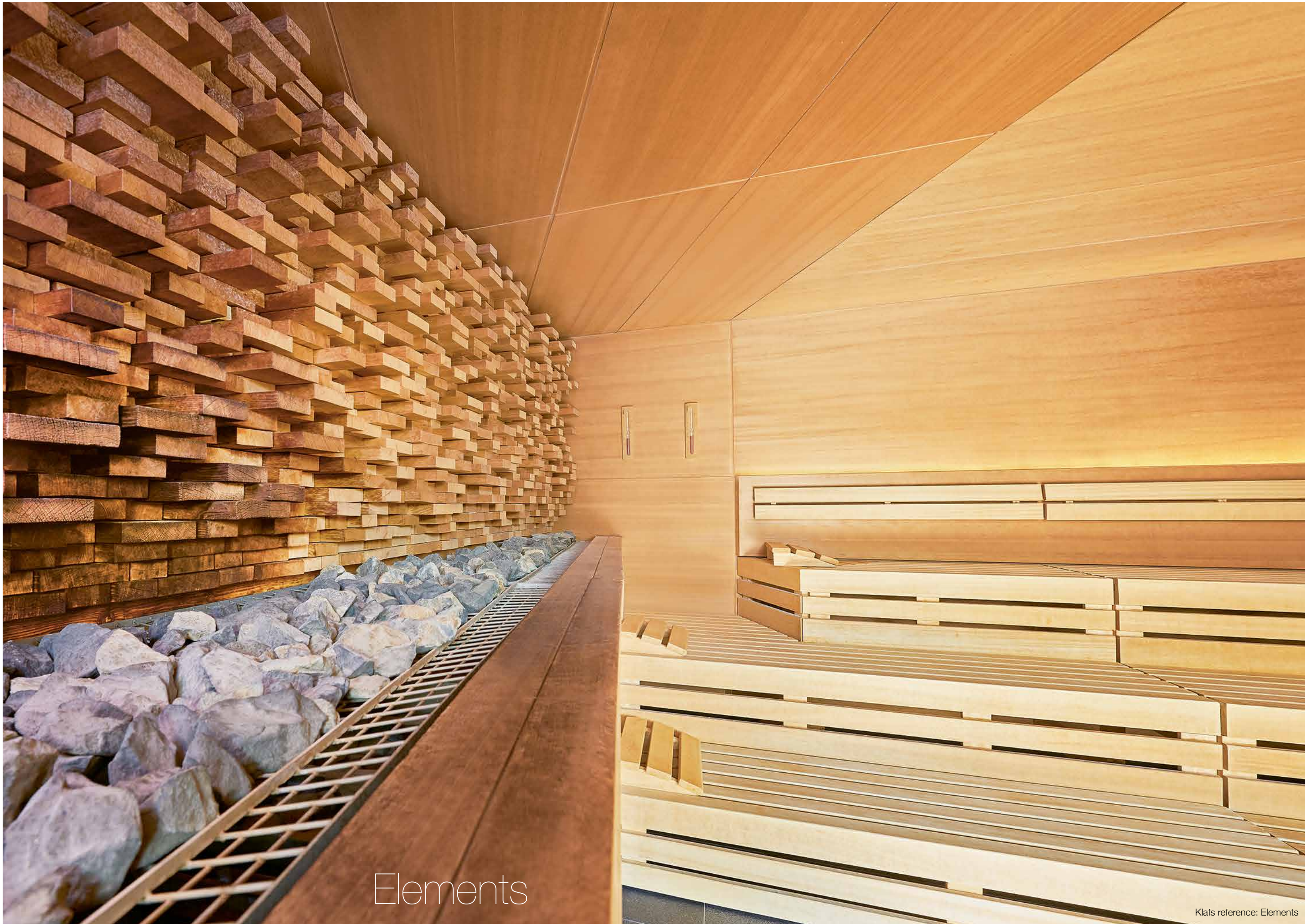

Elements

Klafs reference: Elements



חיפוי הקיר האחורי של הסאונה באמצעות טבעות עץ מעניקים לסאונה מראה יחודי, טבעות העץ מפיצות לחלל החדר ארומה של יער גשם. מעל לתנור ממוקמת קערה יצוקה ובה מים ושמינים ארומטיים המעלים את אחוז הלחות בחדר ומפיצים ריח. הספסלים בנויים בשלושה מפלסים המאפשרים מעבר מהאזורים הלוהטים לאזורים הפחות חמים בזמן השימוש.

Primium

OFFICIAL PARTNER OF
KLAFS
MY SAUNA AND SPA





Satori

סאונה זו עוצבה בסגנון אוריאנטלי המשלב קיר אחורי "משראביה" מעץ המלוך אשר הורכב על גבי לוחות וונגה ליצירת קונטרסט. הקיר הקדמי של הסאונה שולב במוטות מעץ במבוק טבעי ומוטות במבוק באורכים משתנים המשתלשלים מהתיקרה. במרכז החדר תנור מסדרת מקסימוס עם מערכת אוטומטית להעלאת הלחות בחדר Sunnerwuse.

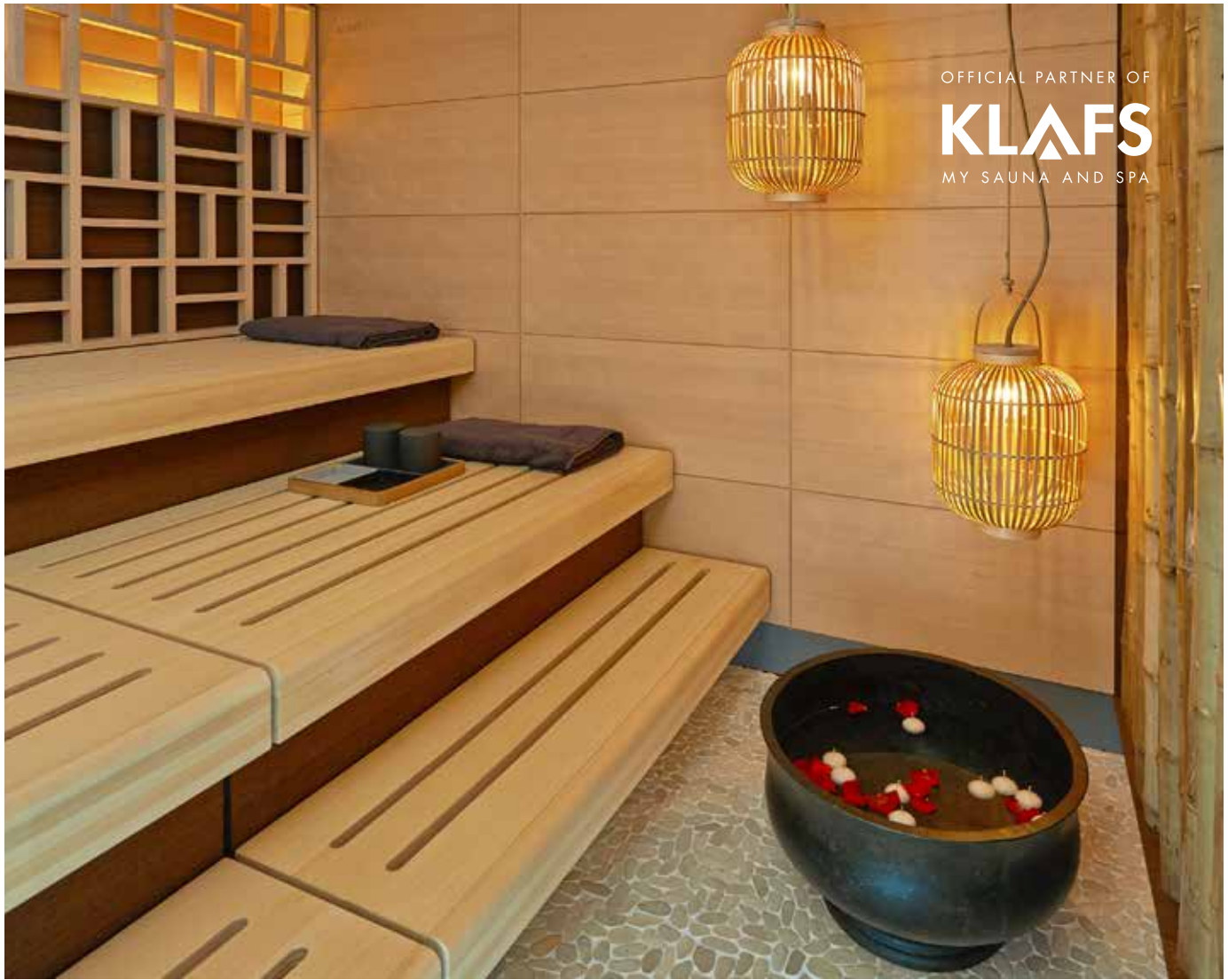

OFFICIAL PARTNER OF
KLAFS
 MY SAUNA AND SPA



Qattar

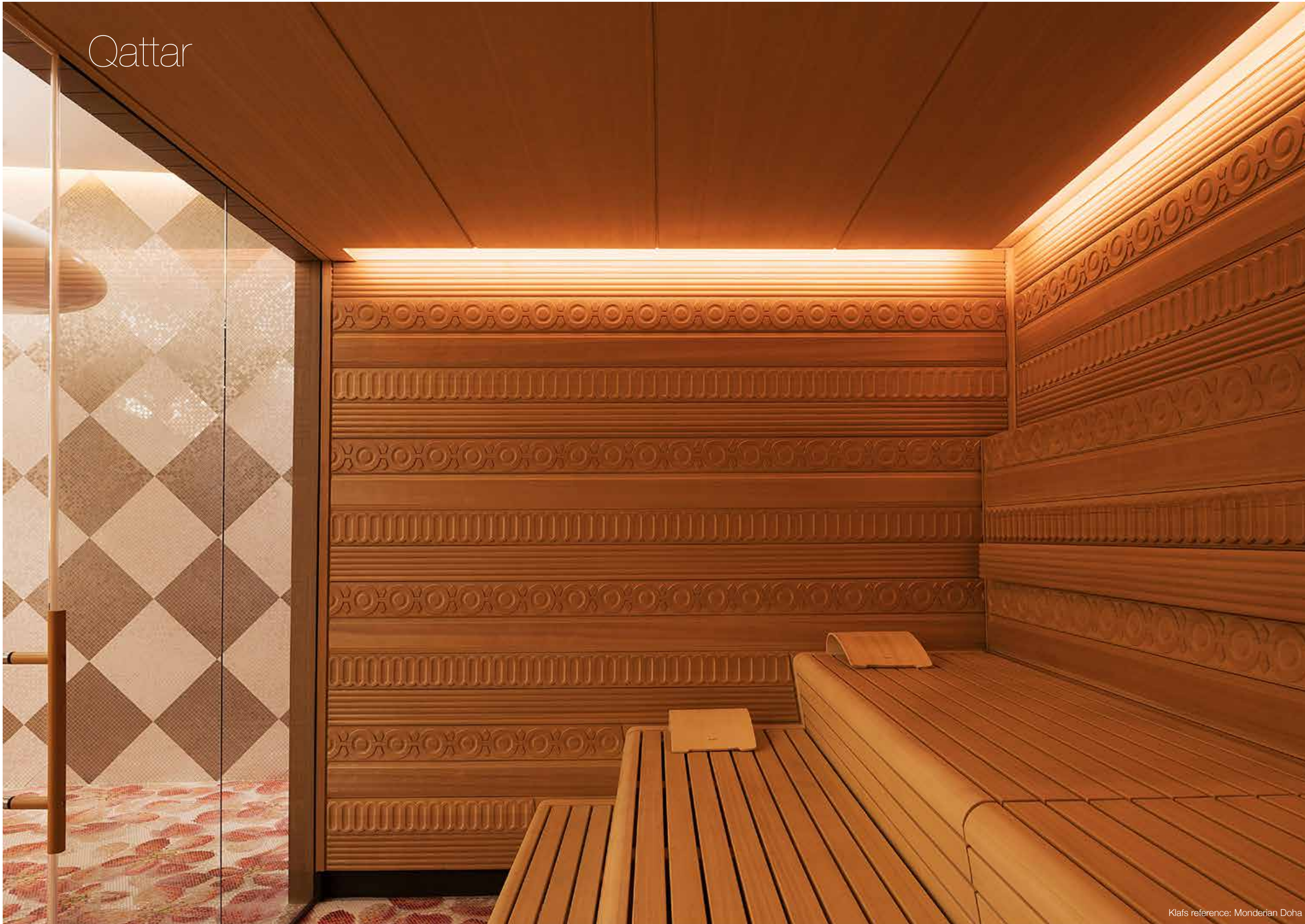

Klafs reference: Monderian Doha

OFFICIAL PARTNER OF
KLAFS
MY SAUNA AND SPA



Dome

סאונה זו עוצבה בסגנון מדורת השבט, כאשר מכנה הסאונה תוכנן עם ספסל היקפי ותנור עגול במרכז הסאונה שמעליו כיפת נחושת המשמשת לשתי מטרות, האחת - כאלמנט עיצובי, והשנייה - לפיזור החום באופן אחיד בסאונה. מסביב לתנור לוחות עץ 'ממלוק' מעוגלות המונעות מגע של המשתמשים בסאונה ומשלימות את הקו העיצובי של הספסל.



Primum

OFFICIAL PARTNER OF
KLAFS
MY SAUNA AND SPA

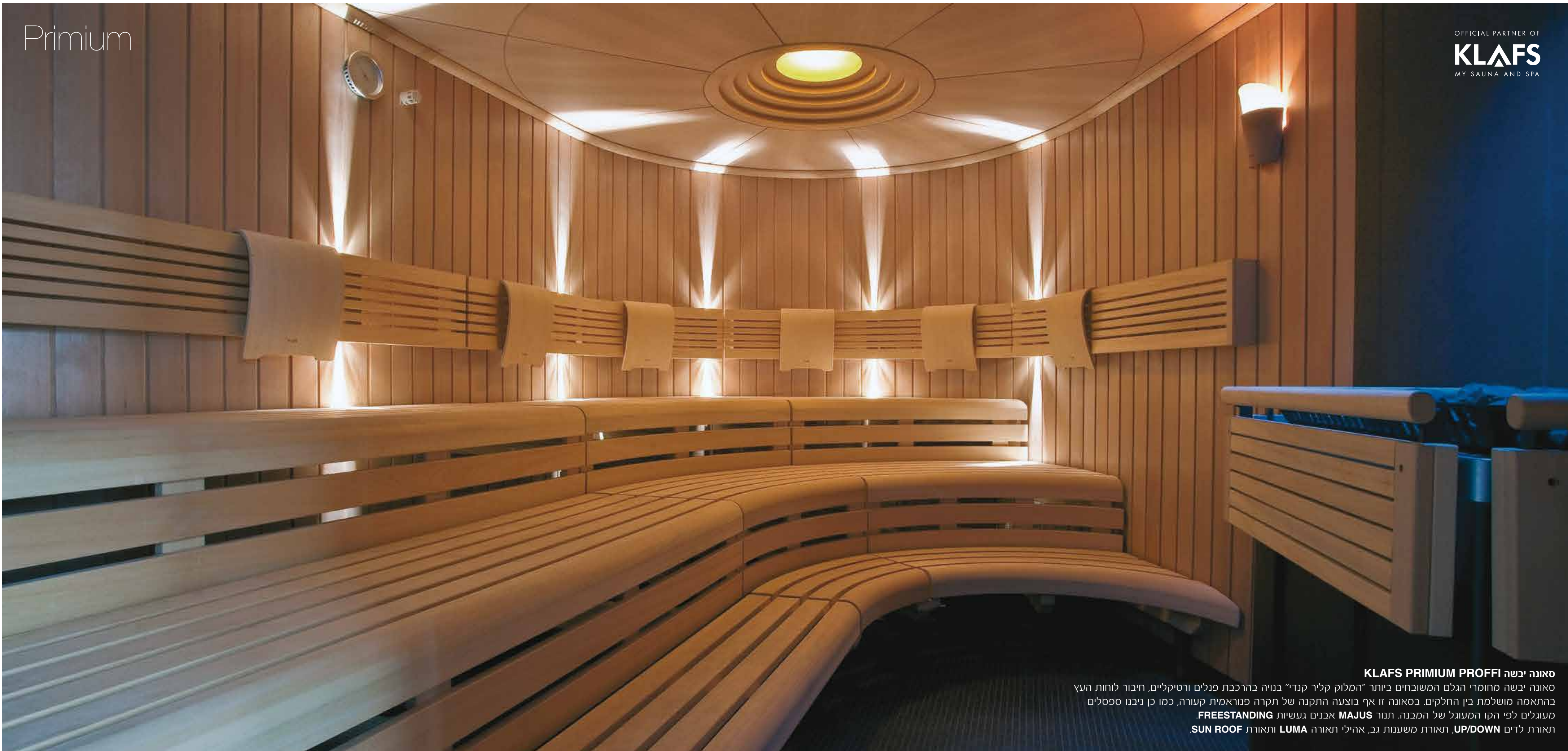

סאונה יבשה KLAFS PRIMUM PROFFI

סאונה יבשה מחומרי הגלם המשובחים ביותר "המלוק קליר קנדי" בנויה בהרכבת פנלים ורטיקליים, חיבור לוחות העץ בהתאמה מושלמת בין החלקים. בסאונה זו אף בוצעה התקנה של תקרה פנוראמית קעורה, כמו כן ניבנו ספסלים מעוגלים לפי הקו המעוגל של המבנה. תנור **MAJUS** אבנים געשיות **FREESTANDING**. תאורת לדים **UP/DOWN**, תאורת משענות גב, אהילי תאורה **LUMA** ותאורת **SUN ROOF**.



סוגי העץ בסאונות

ב **KLAFS** משתמשים בחומרי הגלם המשובחים ביותר.

העץ עובר תהליך קפדני באמצעות מערכות לייזר המאתרות גם את הפגמים הקטנים ביותר שהטבע יצר בעץ.

עיבוד העץ נעשה עם הציוד המתקדם בעולם

בטכנולוגיה יחודית ל-**KLAFS**.

כל סדרת סאונות מאופיינת בחתכים שונים של העץ, החל מפנלים ורטיקאליים בסדרה הקלאסית פרימיום ועד לפנלים רחבים מאוד בסדרות היוקרתיות.



OFFICIAL PARTNER OF
KLAFS
MY SAUNA AND SPA



Reference - ESPA Life At Cortinthia

סוגי העץ בסאונות
כ **KLAFS** משתמשים בחומרי הגלם המשוכחים ביותר.
העץ עובר תהליך קפדני באמצעות מערכות לייזר המאחרות גם את הפגמים הקטנים ביותר שהטבע יצר בעץ.
עיבוד העץ נעשה עם הציוד המתקדם בעולם בטכנולוגיה יחודית ל-**KLAFS**.
כל סדרת סאונות מאופיינת בחתכים שונים של העץ, החל מפנלים ורטיקאליים בסדרה הקלאסית פרימיום ועד לפנלים רחבים מאוד בסדרות היוקרתיות.

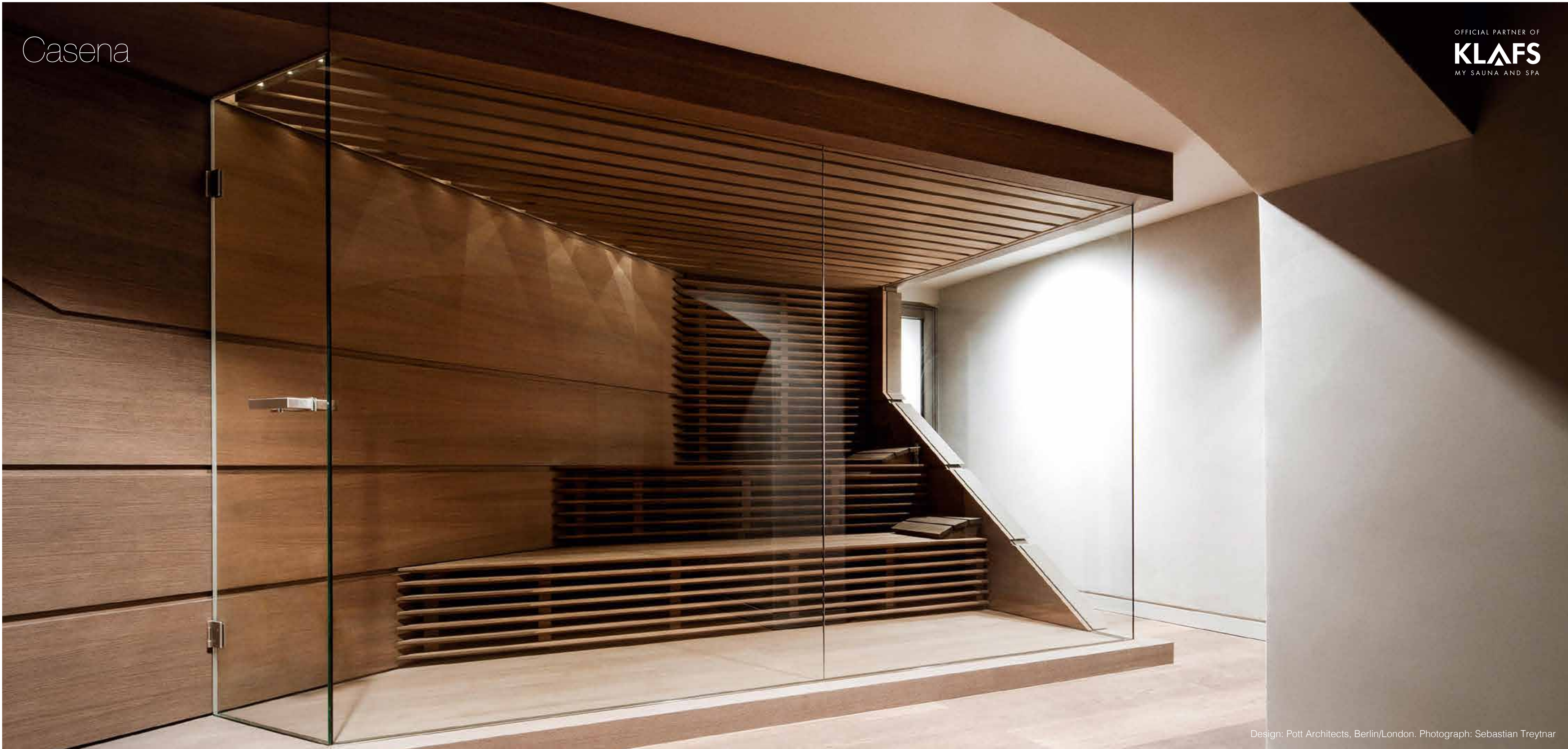

Design: Pott Architects, Berlin/London. Photograph: Sebastian Treytnar

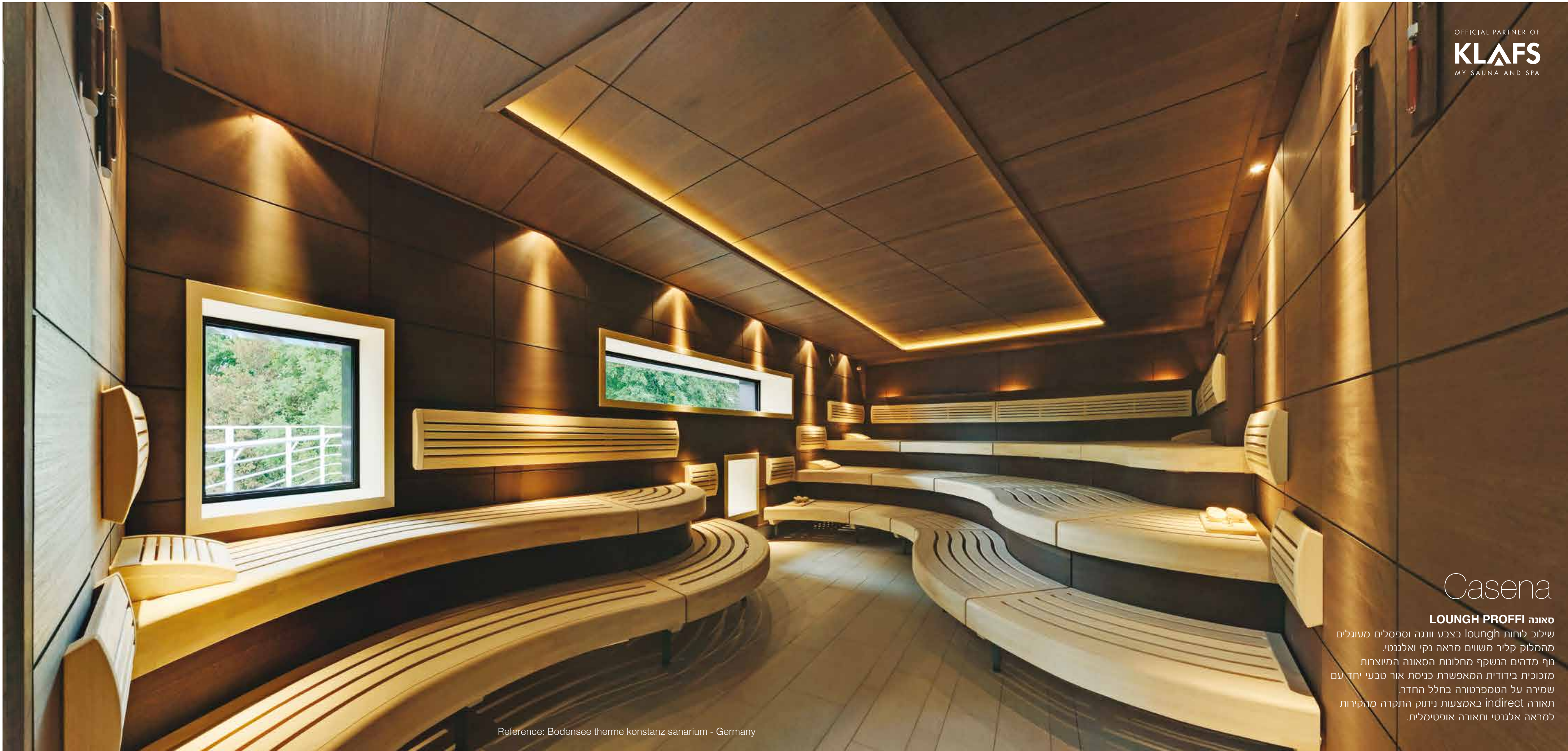

Reference: Bodensee therme konstanz sanarium - Germany

Casena

סאונה LOUNGH PROFFI

שילוב לוחות lounge בצבע וונגה וספסלים מעוגלים מהמלוק קליר משוים מראה נקי ואלגנטי. נוף מדהים הנשקף מחלונות הסאונה המיוצרות מזכוכית בידודית המאפשרת כניסת אור טבעי יחד עם שמירה על הטמפרטורה בחלל החדר. תאורה indirect באמצעות ניתוק התקרה מהקירות למראה אלגנטי ותאורה אופטימלית.



KLAFS CASENA - שילוב בין סאונה יבשה לסנריום

מאחר וסאונה יבשה עשויה מעץ, ישנה חשיבות לשליטה בכמות הלחות בחדר באופן מדויק. הפיתוח של ה- BONATHERM נותן מענה מושלם לעניין זה, עם בקרת טמפרטורה ולחות הנשלטת על-ידי הפיקוד של המערכת.

מוצר זה יוצר אווירה עדינה יותר בחלל הסאונה ומתאים באופן מושלם לכל סוגי ההעדפות האישיות (ישנם אנשים שמעדיפים את הסאונה היבשה בזכות החום החזק ותחושת ההזעה בחלל החדר ולעומתם, אחרים שמעדיפים לחוש את החום שבחלל החדר אך מעדיפים למהול אותו בלחות מוגברת).

הסנריום משלב בניהם באופן מושלם ומעניק חוויה יוצאת דופן למשתמש. שימוש בחללי הספא הביתי בתוך מרתף הבית נפוץ מאוד מזה שנים רבות, אך ישנם מתחמי ספא שפונים אל חוץ הבית, במקרים כאלו ניתן להנות מהנוף הנשקף ממתחם הספא, על ידי שילוב חזיתות זכוכית, הנוף הנשקף מהסאונה החוצה ומהחוץ פנימה.



Pure

סאונה יבשה ביצור לפי מידה, מסדרת KLAFS PURE

אחת מהסאונות המיוחדות והמורכבות ביותר שיוצרה בשיתוף פעולה בין מחלקת הפיתוח של KLAFS לאדריכלי הלקוח. הסאונה גולפה מעץ המלוק קנדי בהתאמה מושלמת לחלל החדר, מכנה ייחודי זה נבנה מיחידות בודדות של פנלים מהריצפה לתקרה שכבה ע"ג שכבה. הסאונה מורכבת משלושה מפלסים, חלונות ודלת עם צריכה אוטומטית מיוחדת, תקרה מדורגת ומערכת חימום BONATHERM SANARIUM המאפשרת בחירה ע"י המשתמש בין סאונה יבשה, סנאריום או סאונה טרופית. ניתן להתאים תאורת משענות גב, תאורת סיכים אופטיים, תקרה STARRY SKY, תאורת לד מתחלפת ועוד...



OFFICIAL PARTNER OF
KLAFS
MY SAUNA AND SPA



סאונות אינפרה אדום Infra red Sauna

KLAFS



OFFICIAL PARTNER OF
KLAFS
MY SAUNA AND SPA

Infra Seat

סאונה אינפרא אדום, פועלת באמצעות מקרן המפיק חום בטמפרטורה של כ- 45° צלזיוס, המקרן מחדיר את החום למרכז עמוד השידרה ובאמצעותו מעלה את הטמפרטורה במחזור הדם בגוף. בקלאפס השימוש הינו במערכת עצמאית המחזירה את קרני האינפרא אדום ישירות, ללא צורך בחימום של כל הסאונה. בשונה מסאונה קונבנציונלית שבה חימום החדר מתבצע באמצעות תנור המחמם אבנים געשיות, בטכנולוגיה זו החימום מתבצע באמצעות החדרת קרני אינפרא אדום דרך הרקמות ישירות למחזור הדם. על כן, ישנה חשיבות רבה לשימוש במערכות שעברו תקנים מחמירים ואשר קרני האינפרא אדום שלהן נמצאות בטווח הספקטרום הבטיחותי. אמנם הטכנולוגיה נקראת אינפרא אדום, אך אלו קרניים בלתי נראות לעין.

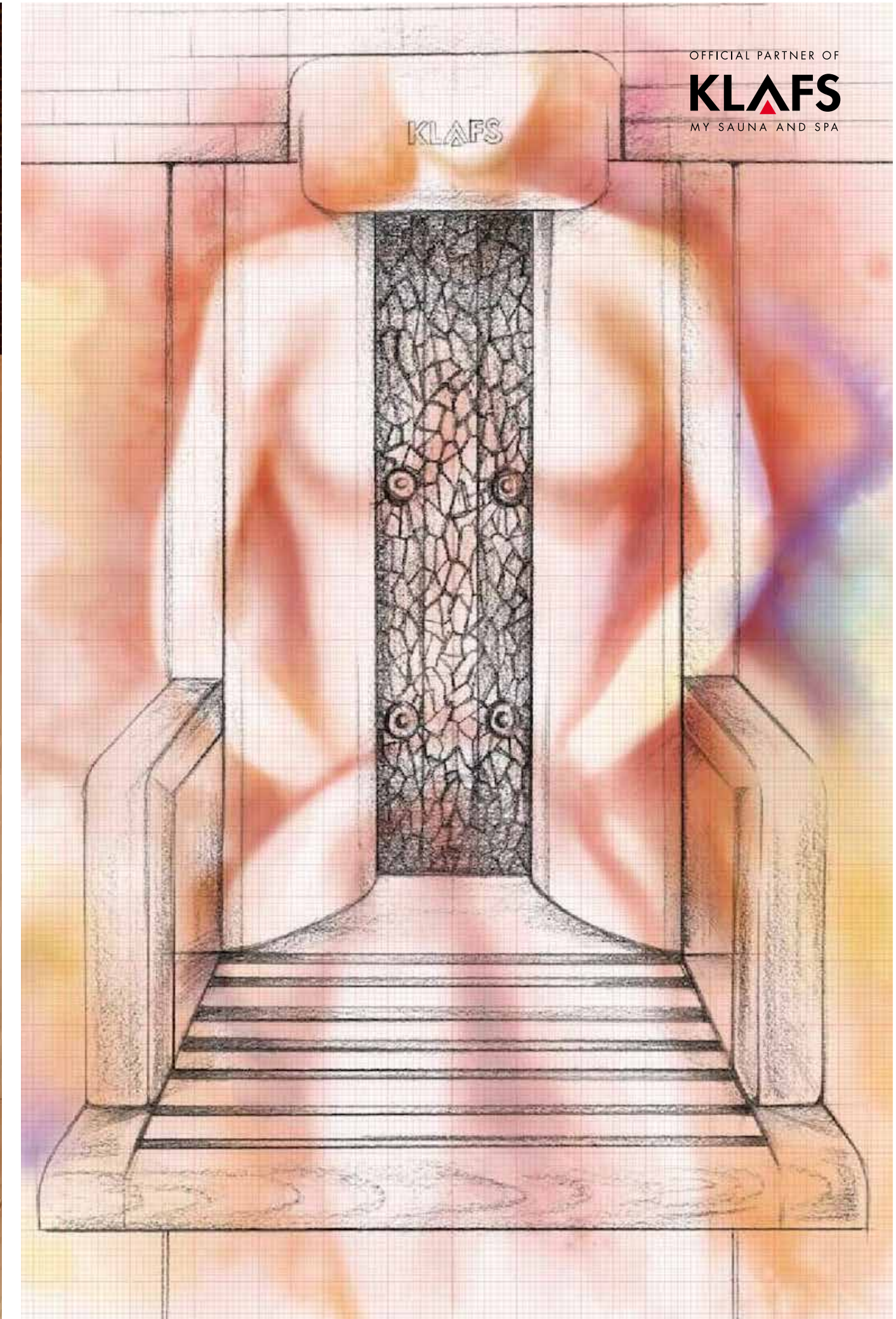

S1 Infra red





חדרי מלח Salt rooms

KLAFS

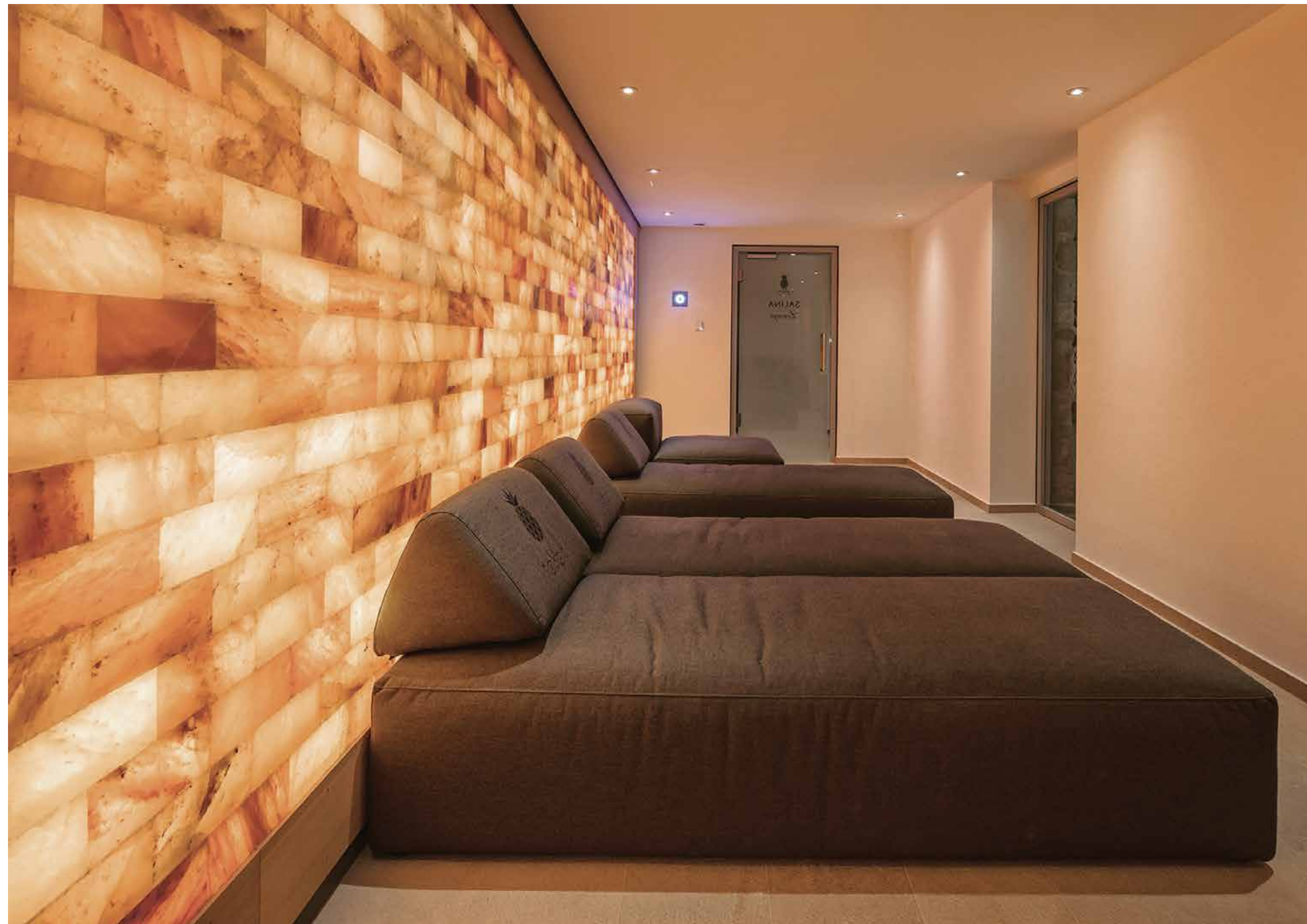

Micro Salt

מהו חדר מלח?

זהו חדר שמדמה מערת מלח - הקירות, התקרה והרצפה מצופים בשכבת מלח יבש בעובי ובריכוז משתנים, ריכוז המלח תמיד גבוה וטבעי. בחלקים שונים בחדר ישנה שכבת מלח סטאטית, קבועה, בעוד שבמקומות אחרים מוזרמים חלקיקי מלח יבש על מנת להגביר את יעילות הטיפול. תהליך זה נעשה בעזרת מכשיר ממוחשב ומתקדם (MICRONIZER) וכך נוצר בחדר מיקרו אקלים זהה למערות המלח התת-קרקעיות הידועות בסגולותיהן הרפואיות לטיפול בכעיות נשימה.

חלקיקים מיקרוניים בכמות מדודה של MICROSOLT - 97% NACI מוזרמים אל תוך חלל החדר במהלך השהייה בו ואלה חודרים לדרכי הנשימה ומנקים אותה ממזהמים, סופחים את הנוזלים המיותרים, מדללים את הליחה הצמיגית, מפרקים את התגבשותה ומאפשרים לה להתנתק מדפנות הסימפונות ולהיפלט החוצה. בנוסף, הסביבה הנקייה של חדר המלח מכילה ריכוז גבוה של יונים שליליים אשר מפיגים מתח ותורמים למנוחה, רגיעה, שחרור מלחצים וחיזוק המערכת החיסונית של הגוף.

Micro Salt

סגולותיו הרפואיות של חדר המלח?

הטמפרטורה בחדר עומדת על כ-22°C והלחות נמוכה מ-40%.
הוכח מחקרית כי מספיקה שעה ביום של נשימת אוויר סטרילי כדי לאזן את המערכת החיסונית של הגוף.
הטיפול עצמו מאוד פשוט - המטופל נמצא בתנחת חצי שכיבה, רפוי ורגוע, הריכוז הגבוה של מלח באוויר יוצר תחושה של ישיבה בחוף הים והוא ירגיש מליחות על שפתיו.
לפי המלצת הרופאים, הטיפול בחדר מלח מתאים לחולי אסטמה, אסטמה אלרגית, סטרידו, מחלות COPD, ברונכיט ספסטית, סיסטיק פיברוזיס (CF) אלרגיות וקדחת השחת, אסטמה של העור, פסוריאזיס, ליחה כרונית, נזלת כרונית, התקרריות, מחלות פיבריליות חוזרות ונשנות, סינוזיטיס, דלקות אוזניים חוזרות, ניקוי דרכי נשימה וטיפול בנזקי עישון.



MICROSALT



OFFICIAL PARTNER OF
KLAFS
MY SAUNA AND SPA



Micro Salt



מהו חדר מלח?

זהו חדר שמדמה מערת מלח - הקירות, התקרה והרצפה מצופים בשכבת מלח יבש בעובי ובריכוז משתנים, ריכוז המלח תמיד גבוה וטבעי. בחלקים שונים בחדר ישנה שכבת מלח סטטית, קבועה, בעוד שבמקומות אחרים מוזרמים חלקיקי מלח יבש על מנת להגביר את יעילות הטיפול. תהליך זה נעשה בעזרת מכשיר ממוחשב ומתקדם (MICRONIZER) וכך נוצר בחדר מיקרו אקלים זהה למערות המלח התת-קרקעיות הידועות בסגולותיהן הרפואיות לטיפול בבעיות נשימה.

חלקיקים מיקרוניים בכמות מדודה של MICROSALT - 97% NACI מוזרמים אל תוך חלל החדר במהלך השהייה בו ואלה חודרים לדרכי הנשימה ומנקים אותה ממוזמים, סופחים את הנוזלים המיותרים, מדללים את הליחה הצמיגית, מפרקים את התגבשותה ומאפשרים לה להתנתק מדפנות הסימפונות ולהיפלט החוצה. בנוסף, הסביבה הנקיה של חדר המלח מכילה ריכוז גבוה של יונים שליליים אשר מפיגים מתח ותורמים למנוחה, רגיעה, שחרור מלחצים וחיזוק המערכת החיסונית של הגוף.



Micro salt room

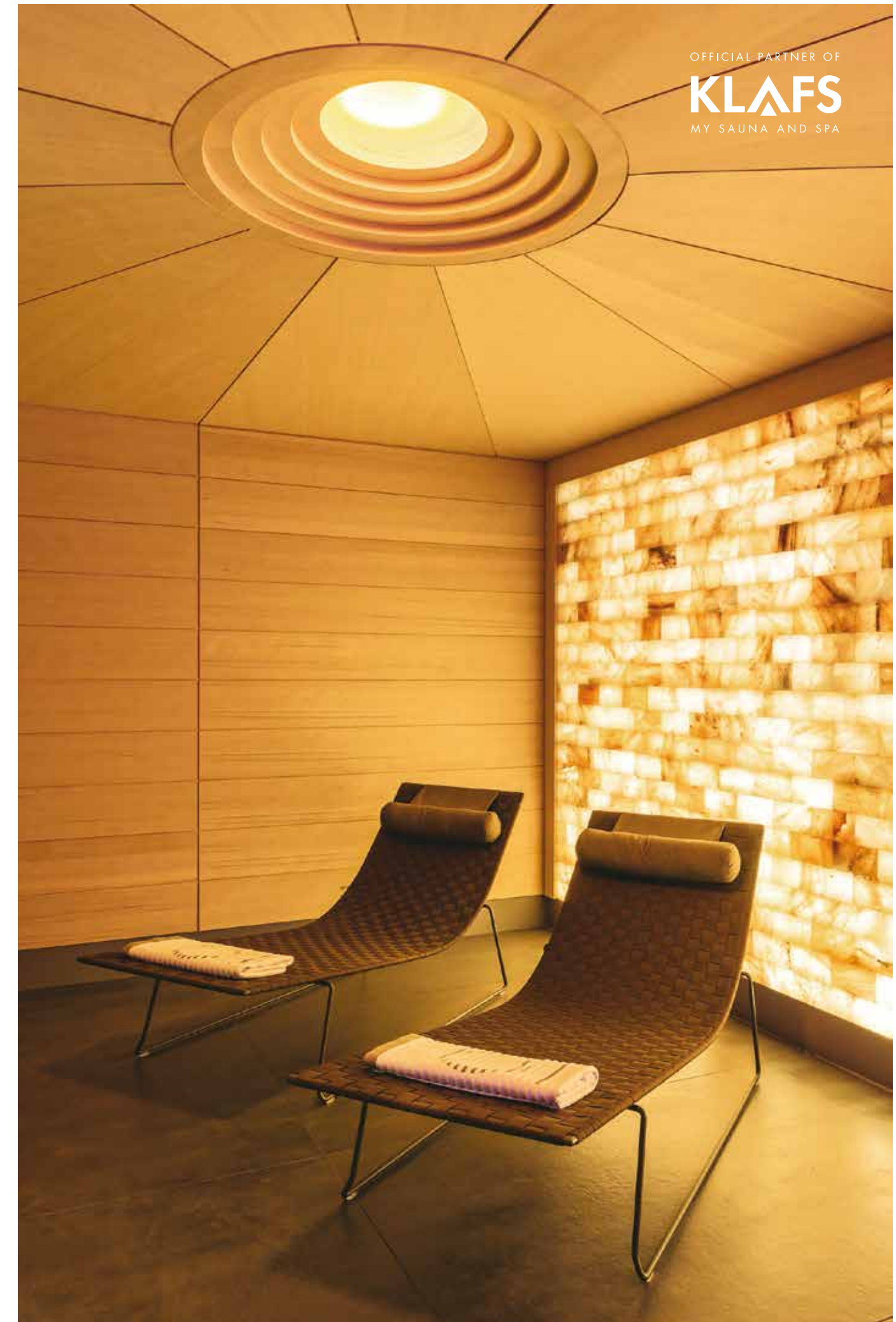
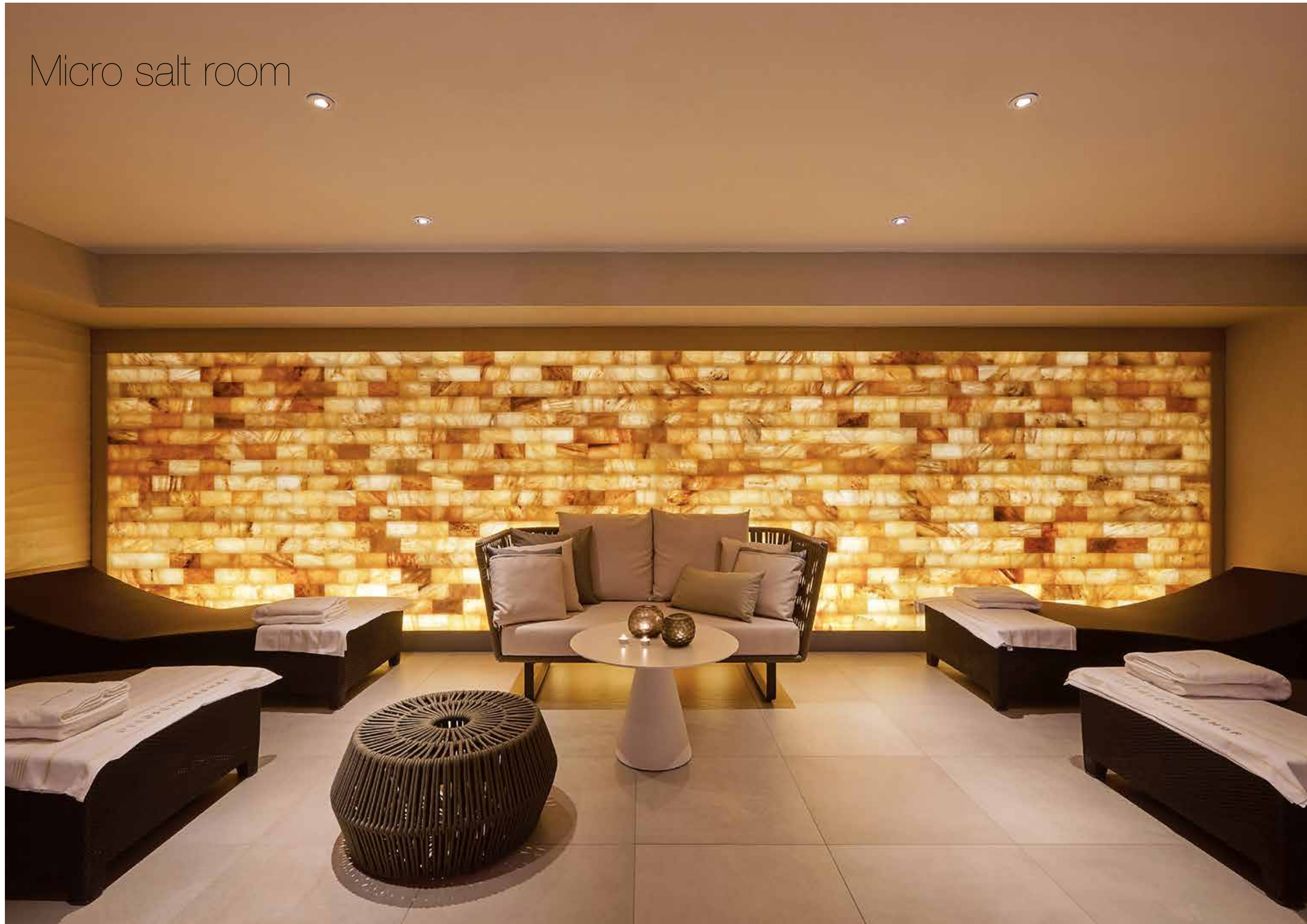

salt ProX

מכשיר המלח הנייד של קלאפס מאפשר להשתמש בו כמעט בכל מקום. באזורים בעלי לחות נמוכה האפקט שלו מתגבר ועל כן, לרוב, אנו מוסיפים את המכשיר לחדרי הסאונה שלנו. ניתן גם למקם אותו ליד המיטה או בסלון. ההפעלה נוחה ופשטה והמכשיר מזרים לחלל האויר מיקרו חלקיקים של גבישי מלח הימלאיה.



OFFICIAL PARTNER OF
KLAFS
MY SAUNA AND SPA



חדרי אדים Steam rooms

KLAFS



Steam room

סאונה זו עוצבה בסגנון מדורת השבט, כאשר מבנה הסאונה תוכנן עם ספסל היקפי ותנור עגול במרכז הסאונה שמעליו כיפת נחושת המשמשת לשתי מטרות, האחת - כאלמנט עיצובי, והשנייה - לפיזור החום באופן אחיד בסאונה. מסביב לתנור לוחות עץ 'המלוק' מעוגלות המונעות מגע של המשתמשים בסאונה ומשלימות את הקו העיצובי של הספסל.



Klafs Reference: Fit one

OFFICIAL PARTNER OF
KLAFS
MY SAUNA AND SPA

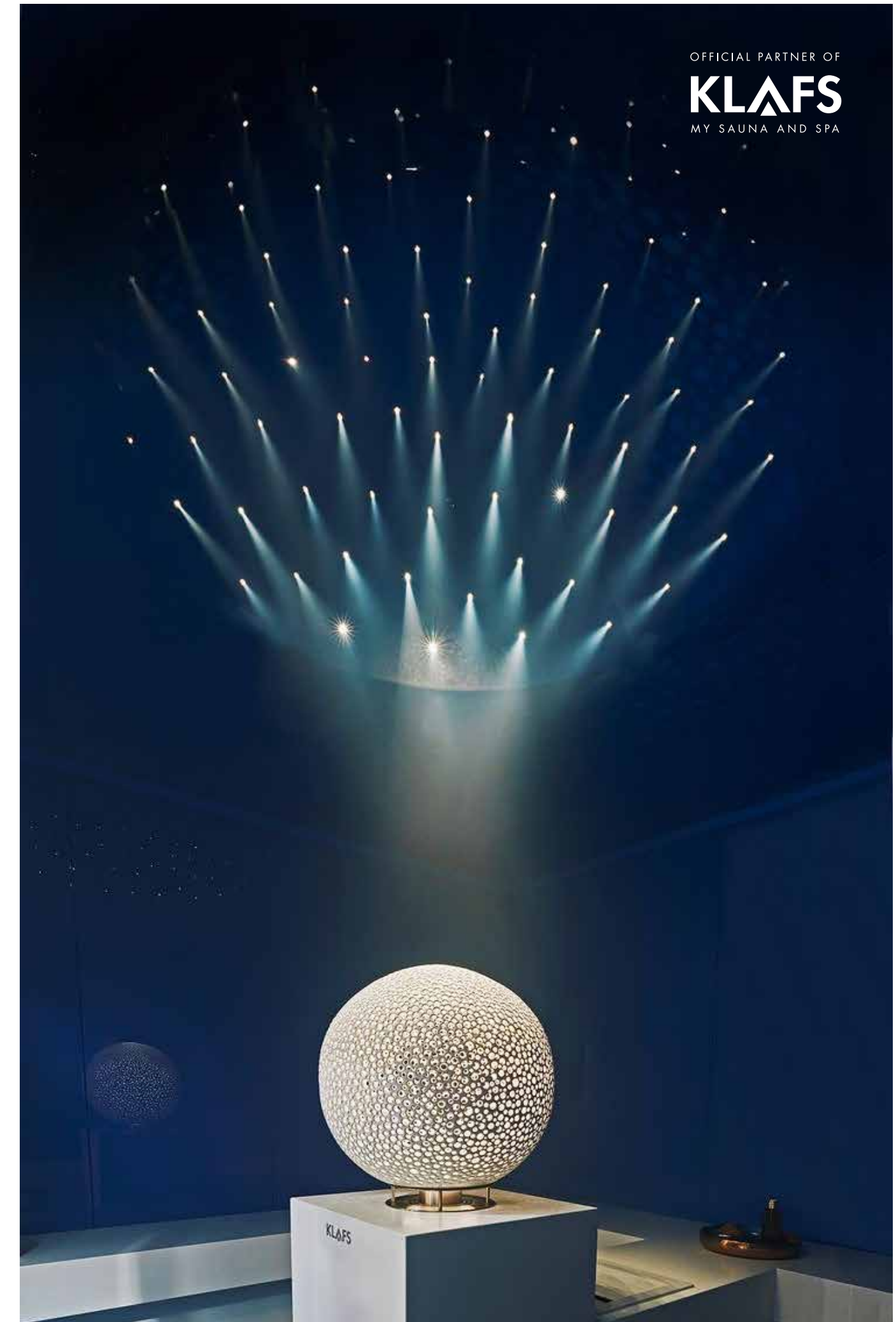

MATTEO THUN מתחם ספא פרטי!

הסדרה המעוצבת מבית KLAFS בקונספט עיצוב מרשים. חדר סאונה יבשה וסאונה רטובה במבנה עיצובי תואם ובשימוש בחומרי גלם שונים המתאימים לאופי החדר. קו עיצובי נקי עם מבנה סרגלי רוחב המאפשרים הצצה לתוך החדר ומכפנים החוצה.

בסדרה הרטובה - חיפויי שיש עם מעברי תאורה נסתרים ומערכת ניקוז מים סמויה, קירות וספסלים מחוממים בדומה לחמאם ומערכת הזרמת אדים חמים לחדר. דלת החדר מעוצבת כחלק בלתי נפרד מהחזית ומשווה לו מראה נקי ואלגנטי.

בסדרה היבשה נעשה שימוש בלוחות המלוך מסיבי מסדרת PURE ספסלים STRAIT כשני מפלסים ומערכת חימום סמויה BONATHERM תאורה סמויה במשענות הגב ובספסלים יוצרת אווירה נעימה ואלגנטית. גם בחדר זה מבנה הדלת מעוצב כחלק בלתי נפרד מהחזית. כמיטב המסורת של KLAFS ניתן לייצר יחידות אלו בכל מידה ובהתאמה אישית לצורכי הלקוח.

Matteo thun

OFFICIAL PARTNER OF

KLAFS
MY SAUNA AND SPA



Matteo thun

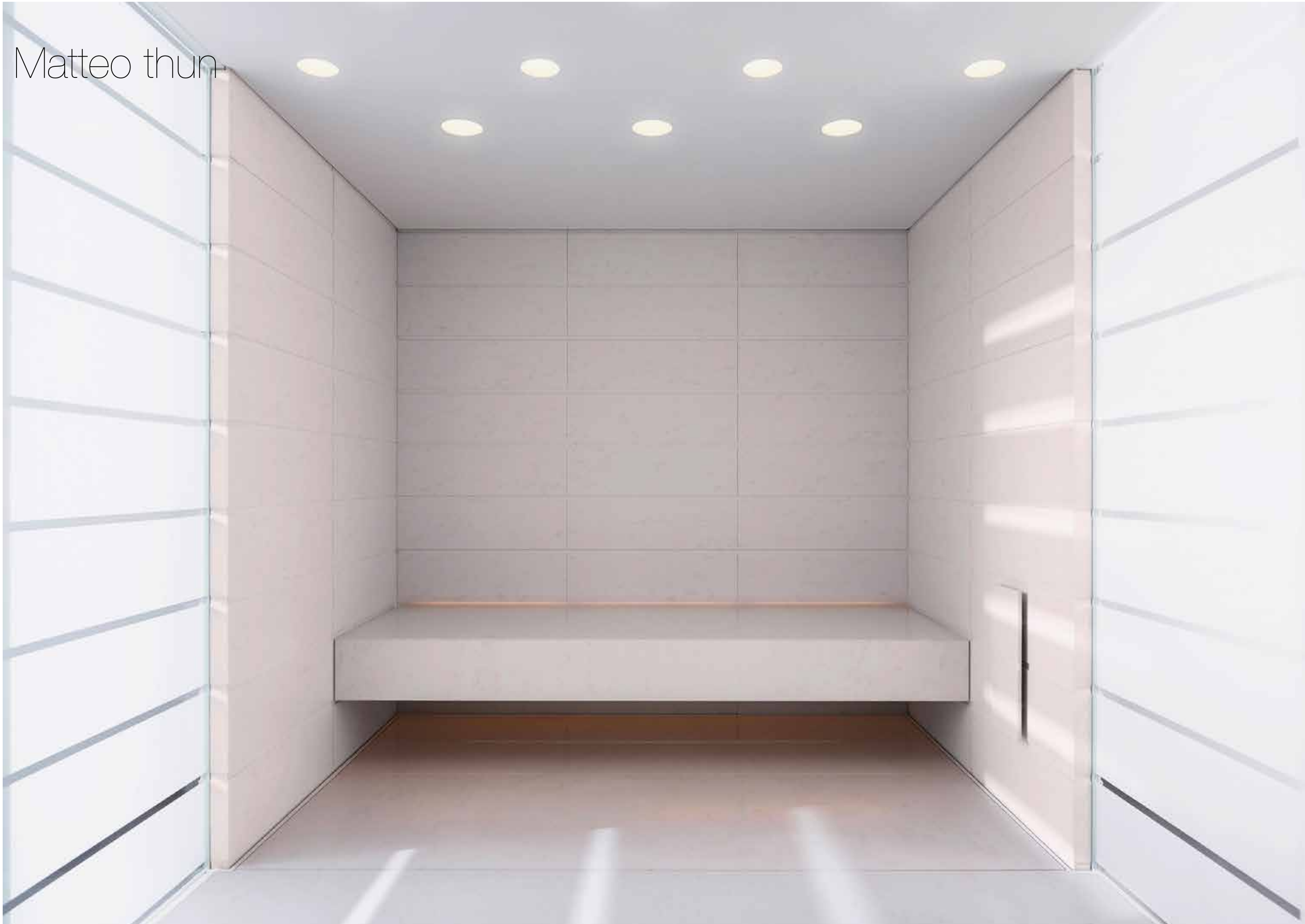

OFFICIAL PARTNER OF
KLAFS
MY SAUNA AND SPA



Steam room

סאונה זו עוצבה בסגנון מדורת השבט, כאשר מבנה הסאונה תוכנן עם ספסל היקפי ותנור עגול במרכז הסאונה שמעליו כיפת נחושת המשמשת לשתי מטרות, האחת - כאלמנט עיצובי, והשנייה - לפיזור החום באופן אחיד בסאונה. מסביב לתנור לוחות עץ 'מלוק' מעוגלות המונעות מגע של המשתמשים בסאונה ומשלימות את הקו העיצובי של הספסל.



Steam room



OFFICIAL PARTNER OF
KLAFS
MY SAUNA AND SPA

Steam room

KLAFS STEAM ROOM

חדר אדים משולב בחימום תת רצפתי ומערכת חימום בספסלי הישיבה

חדר אדים הוא חלל חדר בטמפרטורה גבוהה עם 100% לחות המיוצרת באמצעות מחולל אדים המורכב מחוץ לחדר, הלחות הגבוהה בשילוב טמפרטורה של 60°C מנקה את נקבוביות העור ופותחת את דרכי הנשימה.

בחברת KLAFS לקחו את המערכת צעד נוסף קדימה והוסיפו מפוחי אוויר חם מהתקרה להקפצת הטמפרטורה באופן מיידי למשתמשים הישבים בספסלים.

בתקרת החדר תאורת STARRY SKY, סיבים אופטיים מיקרוניים בעלי קצה קריסטלי המפזר את התאורה בצורת כוכב.

תאורת לד INDIRECT המותקנת בתוך נישה בין התקרה לקירות החדר.

פתח יציאת אדים STEEM CHEMNY שמעליו גביש מלח.

סאונה זו עוצבה בסגנון מדורת השבט, כאשר מבנה הסאונה תוכנן עם ספסל היקפי ותנור עגול במרכז הסאונה שמעליו כיפת נחושת המשמשת לשתי מטרות האחת - כאלמנט עיצובי, והשנייה - לפיזור החום באופן אחיד בסאונה. מסכיב לתנור לוחות עץ 'המלוך' מעוגלות המונעות מגע של המשתמשים בסאונה ומשלימות את הקו העיצובי של הספסל.

OFFICIAL PARTNER OF
KLAFS
MY SAUNA AND SPA





D12 Steam room

חדר אדים KLAFS D12

החדר בנוי מקירות כפולים כולל חיפוי אבני בזלת שחורה.
 קירות זכוכית מכודדת על גבי פנלים מוקצפים הניתנים לצריכה או לחילופין לטקסטורת עלי זהב וכדומה.
 תקרה FLAT כולל ציפוי מיוחד למניעת עיבוי מים וטפטוף.
 תאורת תקרה STARRY SKY מערכת סיבים אופטיים בשליטה על ידי TOUCH CONTROL PANNEL ספסלים עם מערכת חימום בטמפרטורות שונות מערכת חימום תת ריצפתית.
 מערכת סאונד מובנית כולל שליטה WIFI יחידת אדים MK5 מתקדמת יחידת בקרת אקלים לשליטה בטמפרטורה, בלחות ובמערכת האיוורור של החדר.
 ניתן ליצור בכל מידה ובהתאמה לתנאי החדר.



OFFICIAL PARTNER OF
KLAFS
 MY SAUNA AND SPA



Steam room

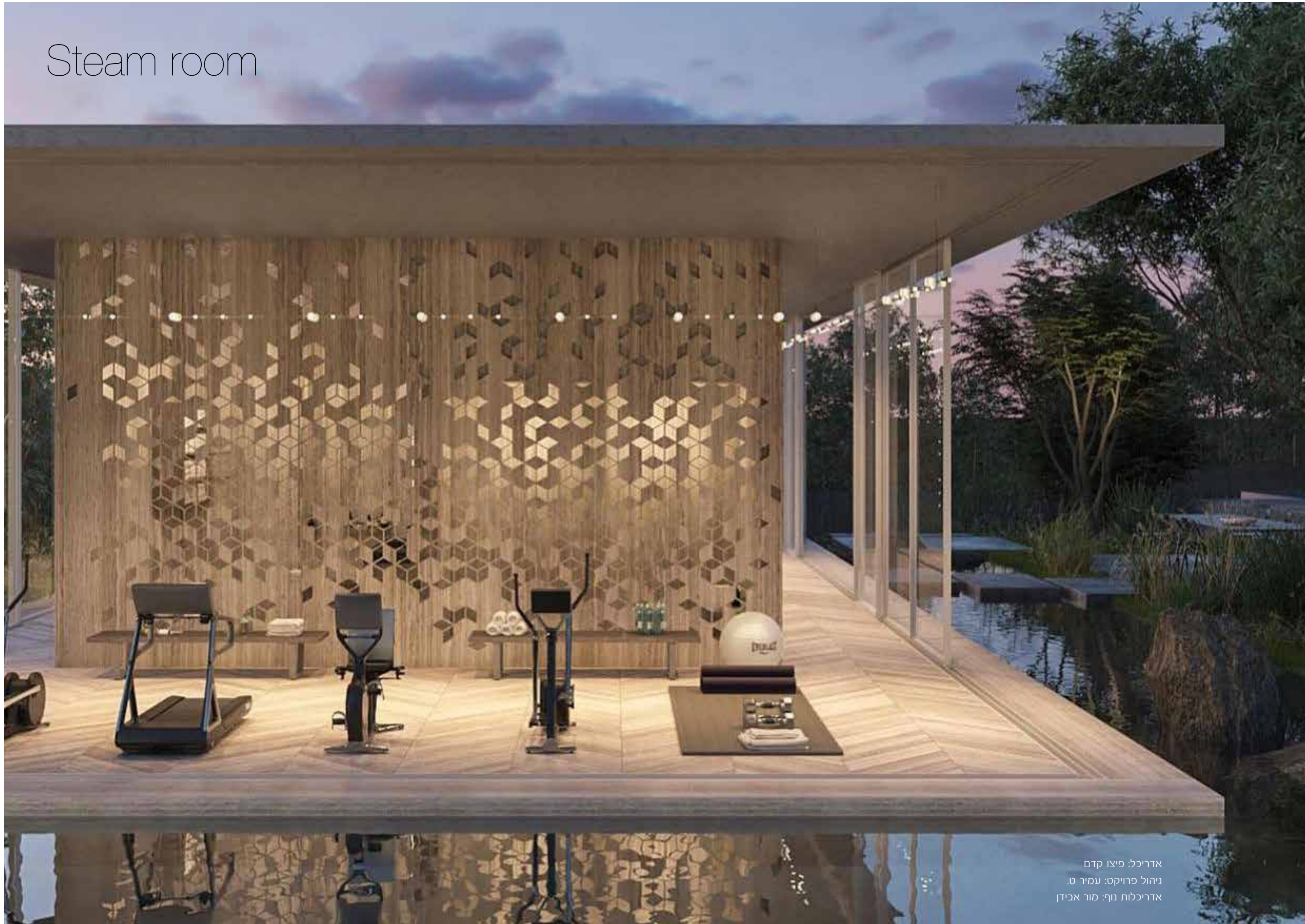

אדריכל: פיצו קדם
ניהול פרויקט: עמיר ט.
אדריכלות נוף: מור אבידן



OFFICIAL PARTNER OF
KLAFS
MY SAUNA AND SPA



חמאם טורקי Turkish Hammam

KLAFS



Klafs Reference: sonne spa

חמאם טורקי

החמאם התעצב במזרח התיכון והתפשט במקביל להתפשטות האסלאם. בתי המרחץ הראשונים מסוג זה הופיעו בעולם המוסלמי בימי הביניים בשטח שהיה לימים לירדן. הם אומצו והותאמו למנהגי הטהרה של האסלאם, המטיף להגיינה ולרחצה, במיוחד לפני התפילה, ומאוחר יותר הפכו למאפיין חיוני בכל עיר עות'מאנית. הרחצה בחמאם הייתה נפרדת לנשים ולגברים, והוא שימש מפגש חברתי, שלעתים כלל גם בידור או הגשת משקאות ואוכל ונקשר עם אירועים שונים כמו חתונות, לידה או חגים. הכילוי בחמאם החל כשהיה בחדר הזעה חם, המשיך ברחצה במים ובסבון והסתיים בהתרגעות בחדר קריר. לעתים הוא כלל עיסוי, שפשוף העור או הלקאת הגוף. בדומה לבית המרחץ הרומי, נבנה חמאם אופייני משלושה חלקים שנבדלו זה מזה בטמפרטורה ובייעוד. החדר החם ביותר עטור פעמים רבות בכיפה. במרכז החדר ניצב משטח שיש מוגבה עליו שוכבים הרוחצים, ובפינותיו הותקנו ברזי מים. המקום שימש כחדר הזעה ועיסוי. החדר החמים שימש לרחצה במים ובסבון והחדר הקר להתרגעות.



Hammam



Hammam



Hammam

Klafs Reference: Faena



OFFICIAL PARTNER OF
KLAFS
MY SAUNA AND SPA

Hammam

OFFICIAL PARTNER OF
KLAFS
MY SAUNA AND SPA



חמאם טורקי KLAFS

הלב הפועם של החמאם הינו במת הטיפולים HOT STONE אשר מאפשרת טיפול וקרצוף המטופל בסבון. הבמה רחבה, מחופה בשיש ומחוממת לטמפרטורה של 45-55 מעלות צלזיוס. קירות החמאם, הספסלים והרצפה אף הם מחוממים לטמפרטורה דומה. כוירים מאבן או משיש מאפשרים לצנן את הגוף בזמן השימוש בחמאם ומאפשרים למשתמשים שהייה ארוכה יותר בחלל החדר. ב-KLAFS מייחסים לזרימת האוויר חשיבות רבה ועל כן מבנה החדר מתבצע באמצעות קירות כפולים עם מעברים מיוחדים המנקזים את האוויר מהחדר ומזרימים אליו אוויר צח. ניתן לשלוט בטמפרטורה של כל אזור בחדר באופן נפרד. תקרת החדר הפנוראמית מנקזת דרך הקירות את האדים החמים הנקווים בה.



Hammam

חמאם טורקי KLAFS - עם במת טיפולים מחוממת
הטמפרטורה והלחות בחדר נשלטים על-ידי מערכת אדים MK-5, מערכות בקרה וחימום תת ריצפתי, קירות במת טיפולים וספסלים. הטמפרטורה בכמת הטיפולים שונה מזו שבין אזורי הישיבה והשכיבה. אחד האלמנטים החשובים בהקמת חמאם טורקי הוא יסות מערכת האוויר, כניסת אוויר "טרי" והוצאת אוויר רווי מחלל החדר, מקנים אווירה נעימה ונינוחה. בניית החמאם מתבצעת בתכנון ותיאום עם האדריכלים, קבלן הביצוע וספק השיש לצורך תזמון נכון בהתקנת כל המערכות ואפיין מבנה החמאם בצורה האופטימלית ביותר. אנו בונים חדר עם קירות כפולים המאפשרים שליטה במערכת האוויר והאקלים. מומלץ להשתמש בחיפוי שיש בעוביים מסויימים או בחיפוי פסיפס. ניתן להוסיף לחמאם מערכת ייצור סבון לקירצוף בסמוך לכמת הטיפולים, מערכת זו מייצרת כמויות גדולות של סבון הנועד לשימוש על-ידי המטסה בזמן הטיפול.

Hammam

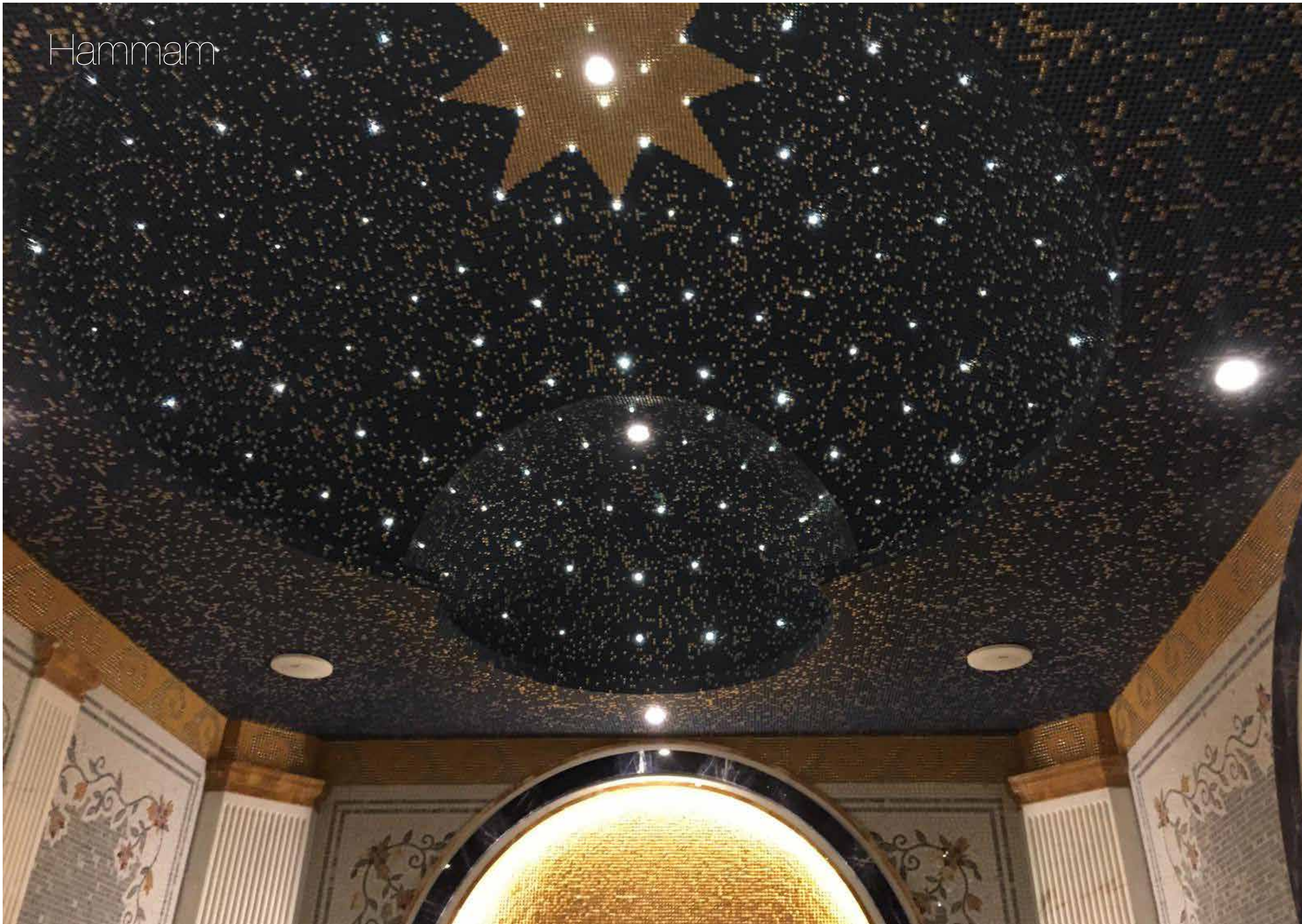

OFFICIAL PARTNER OF
KLAFS
MY SAUNA AND SPA



חדרי בוץ טרמו מינרלי Mud Bath

KLAFS

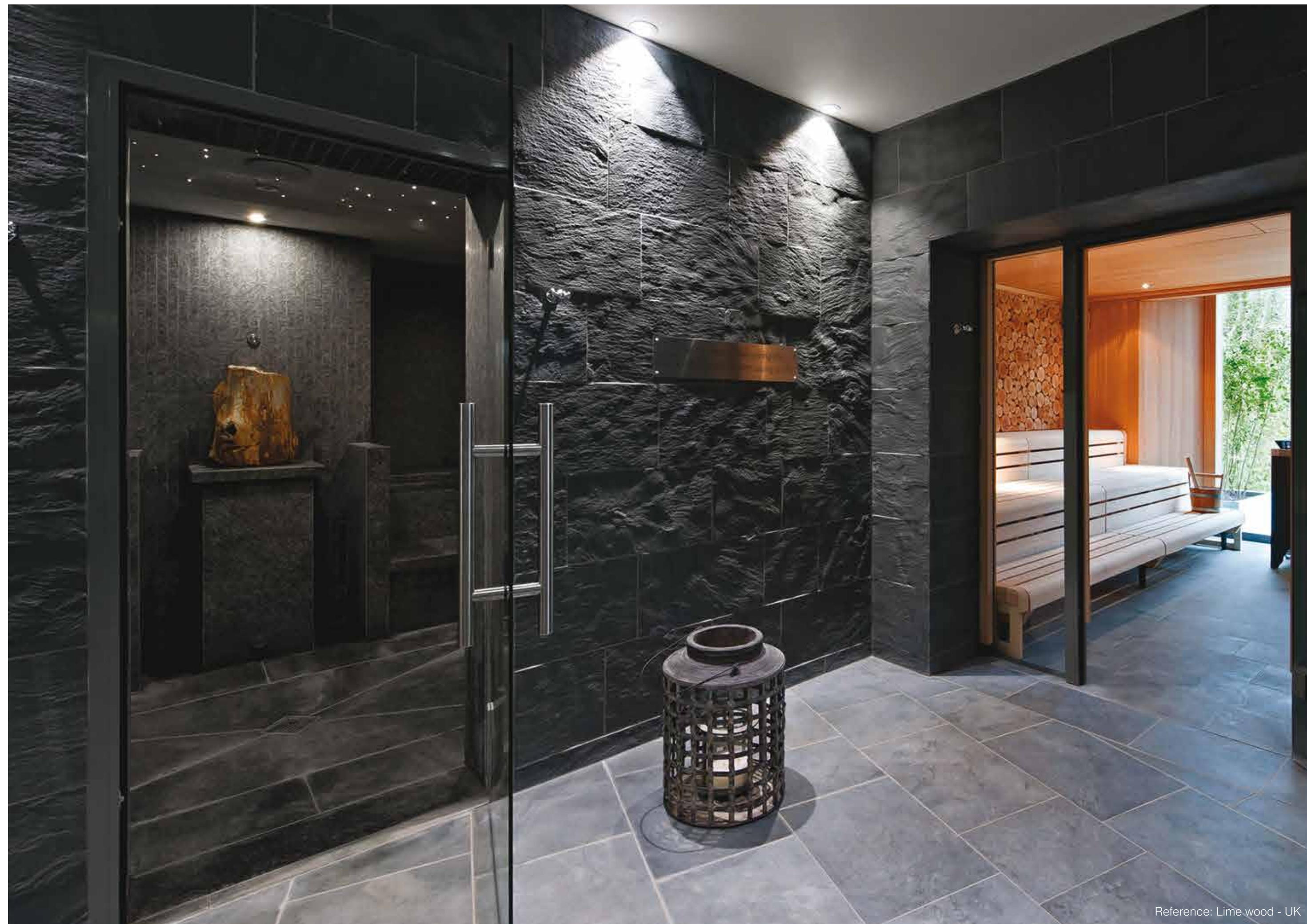

Reference: Lime wood - UK

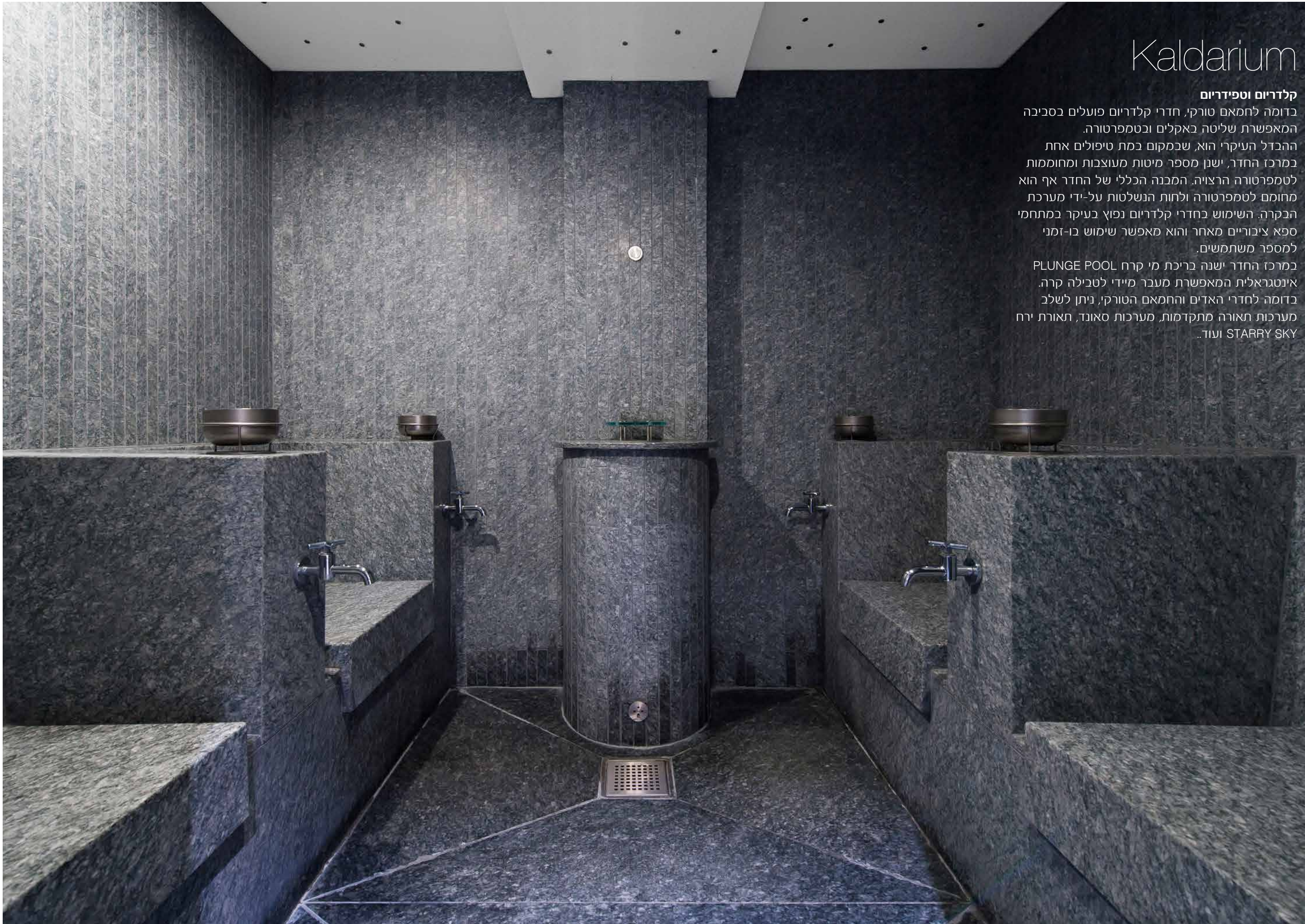

Kaldarium

קלדריום וטפידריום

בדומה לחמאם טורקי, חדרי קלדריום פועלים כסביבה המאפשרת שליטה באקלים ובטמפרטורה. ההבדל העיקרי הוא, שבמקום במת טיפולים אחת במרכז החדר, ישנן מספר מיטות מעוצבות ומחוממות לטמפרטורה הרצויה. המבנה הכללי של החדר אף הוא מחומם לטמפרטורה ולחות הנשלטות על-ידי מערכת הבקרה. השימוש בחדרי קלדריום נפוץ בעיקר במתחמי ספא ציבוריים מאחר והוא מאפשר שימוש בו-זמני למספר משתמשים.

במרכז החדר ישנה בריכת מי קרח PLUNGE POOL אינטגרלית המאפשרת מעבר מיידי לטבילה קרה. בדומה לחדרי האדים והחמאם הטורקי, ניתן לשלב מערכות תאורה מתקדמות, מערכות סאונד, תאורת ירח וידי STARRY SKY.



OFFICIAL PARTNER OF
KLAFS
MY SAUNA AND SPA



Kaldarium

OFFICIAL PARTNER OF
KLAFS
MY SAUNA AND SPA

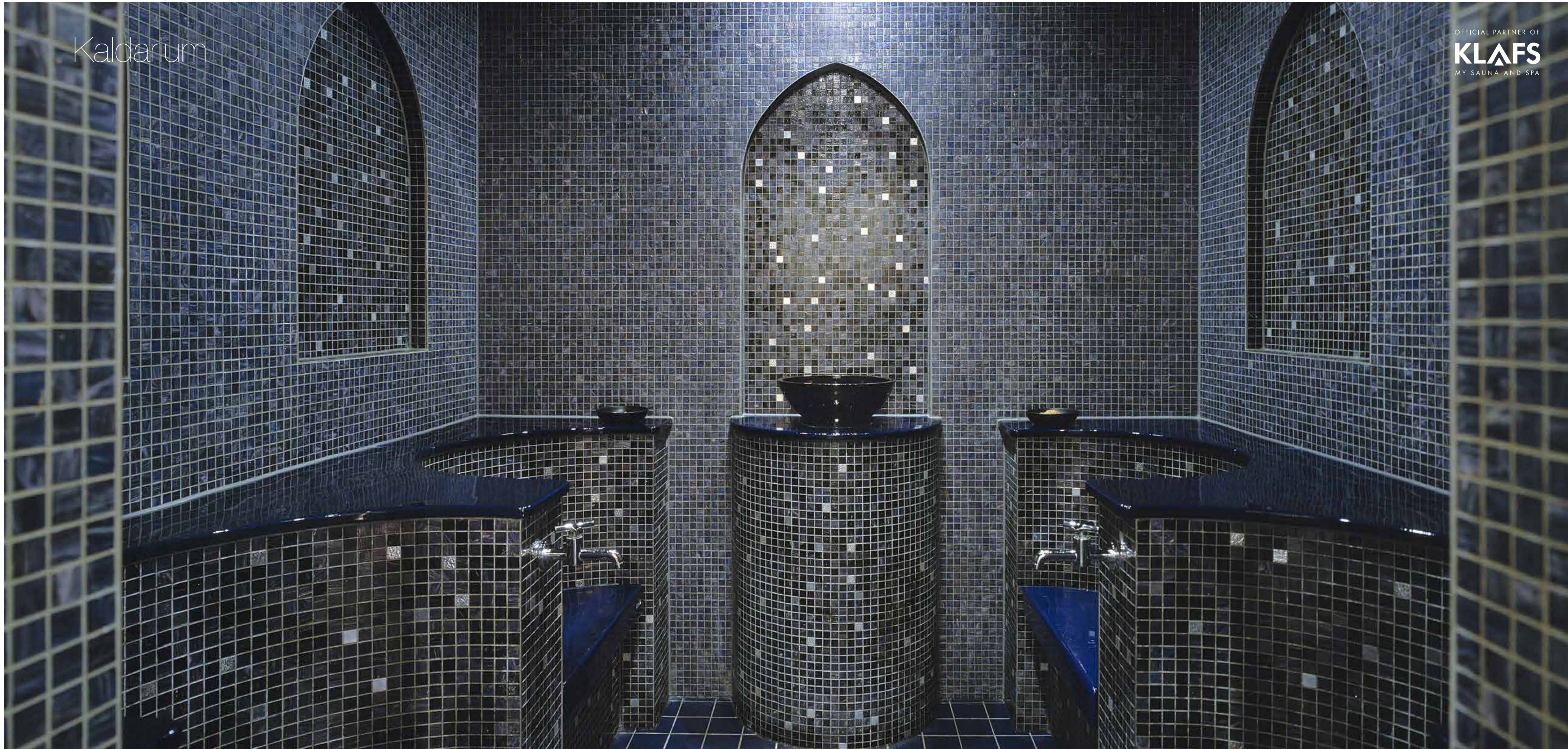

Mud Bath

OFFICIAL PARTNER OF
KLAFS
MY SAUNA AND SPA



Mud Bath

חדר בוץ טרמומינרלי

MUD BATH הינו חדר בוץ טרמומינרלי המשלב טמפרטורה, לחות ויוכש בחללים סמוכים, השימוש בבוץ טרמומינרלי ידוע בסגולותיו הרפואיות, חידוש תאי העור ופתיחת הנקבוביות, ניקוז רעלים, והעשרה במינרלים.

חיי היומיום בעידן המודרני חושפים אותנו למזהמים רבים כל אלה גורמים להצטברות רעלים בגוף הגורמים בין השאר לעור להתקשות. חשיבות בריאות העור חשובה עבור בריאות הגוף כולו, העור מנקז ומפריש רעלים החוצה עם הזיעה. במקרה שהעור מתקשה ונסתם נוצר מעגל קסמים: הרעלים אינם מופרשים וכשכבות העור העליונות מצטבר קרטין (חלבון שיוצר את השכבות הקרניות שבגוף) שמקשה עוד יותר על ניקוז ההפרשות. כל זה פוגם במראה העור שנראה עייף, מחוספס וחסר חיים ובהמשך גם נהיה מקומט.

בחדר הבוץ נפתרת הבעיה כטיפול בעטיפות בוץ - מורחים בוץ חמים בשכבה עבה על הגוף, מתיישים על הספסלים המחוממים ומאפשרים לבוץ להתייבש. בצורה זו רותמים את הלחץ האוסמוטי של הבוץ והופכים אותו למשאבת ניקוי עמוק. הבוץ סופח אליו שומנים זליבלוך והפעולה מתעצמת בשל "יבוש הבוץ ואטימת הנקבוביות". על הדרך מרוויחים פעמיים - החימום והאיטום מביאים לחדירה מוגברת של המינרלים בגוף. בסופו של הטיפול מגיח מהעטיפה עור חלק, רך כמשי ונעים למגע.

מבנה החדר בנוי כך שישנו חדר חם עם לחות מאוד נמוכה אשר בו מתמרחים בבוץ ומתיישים או שוכבים, לאחר תהליך הייבוש עוברים למעין חדר מבוואה אחורי או קדמי ועוברים שטיפה באמצעות ראשי גשם ומתזים המנקים את הבוץ. בחדר בוץ מערכות הניקוז מותאמות כך שיוכלו לנקז כמויות גדולות של בוץ ומשקעים.

השימוש בבוץ מינרלי מים המלח נחשב לאיכותי בעולם והוא נמצא ממש כאן מעבר לפינה.



חדרי קרח ושלג Ice Loungh

KLAFS



Stalagmite

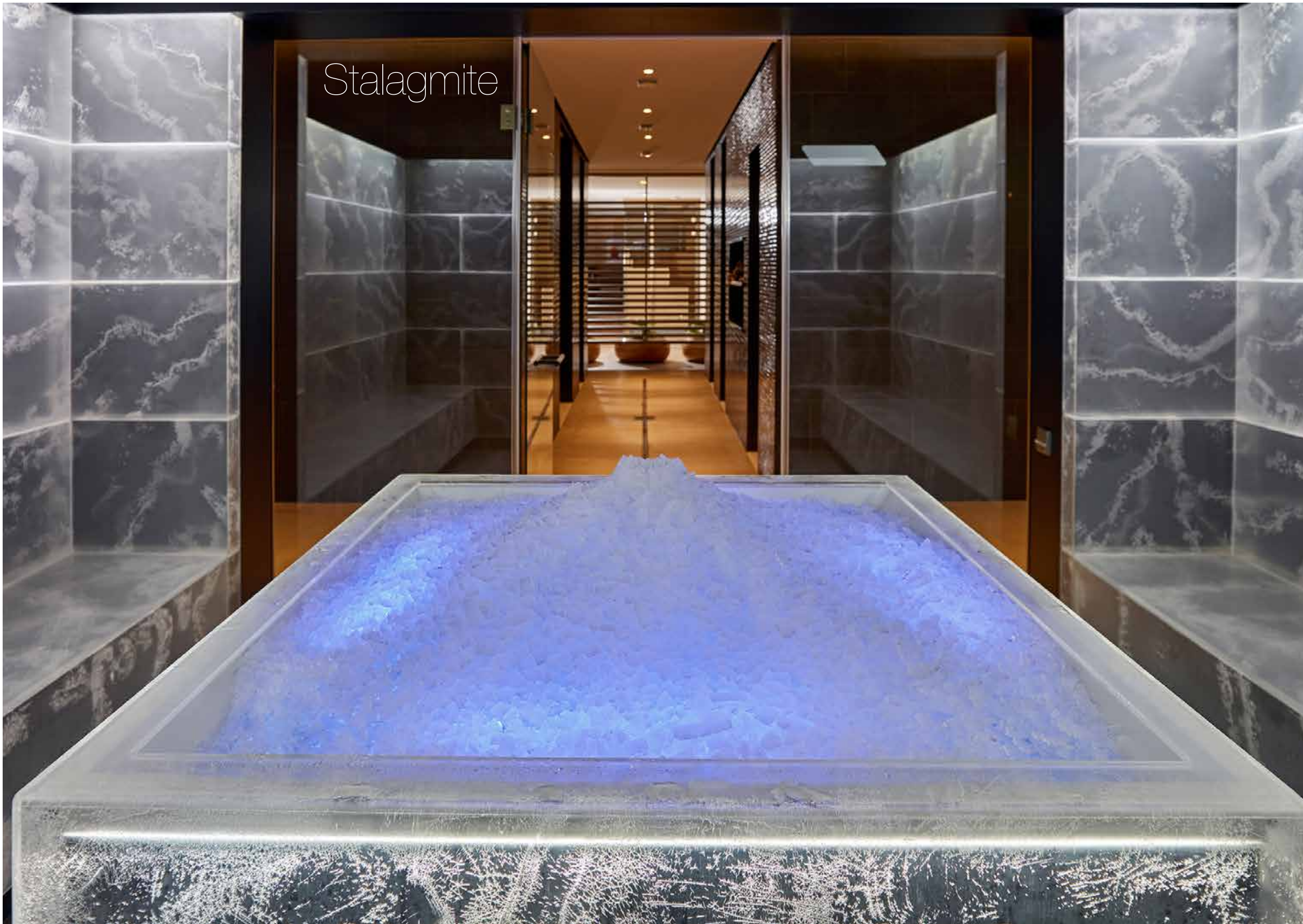

OFFICIAL PARTNER OF
KLAFS
MY SAUNA AND SPA



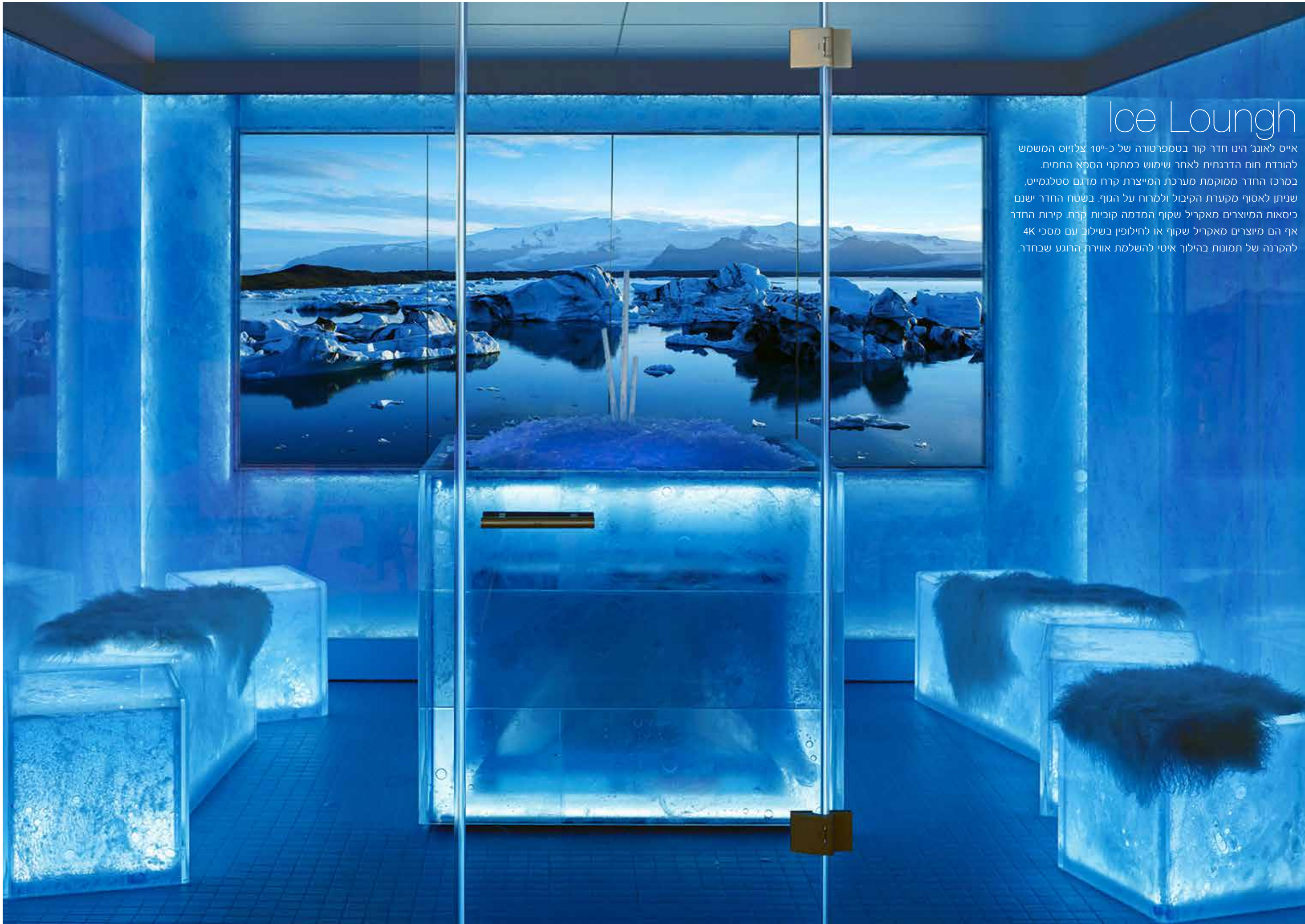

Ice Lounge

איים לאונג' הינו חדר קור בטמפרטורה של כ-10° צלזיוס המשמש להורדת חום הדרגתית לאחר שימוש במתקני הספא החמים. במרכז החדר ממוקמת מערכת המייצרת קרח מדגם סטלגמייט, שניתן לאסוף מקערת הקיבול ולמרוח על הגוף. בשטח החדר ישנם כיסאות המיוצרים מאקריל שקוף המדמה קוביות קרח. קירות החדר אף הם מיוצרים מאקריל שקוף או לחילופין בשילוב עם מסכי 4K להקרנה של תמונות בהילוך איטי להשלמת אווירת הרוגע שבחדר.



OFFICIAL PARTNER OF
KLAFS
 MY SAUNA AND SPA



Snow room

חדר שלג SNOW ROOM

חדר המייצר שלג באמצעות טכנולוגיה שפותחה על-ידי KLAFS גרמניה, זהו חדר שתוכנן ועוצב על מנת להעניק למשתמשים בחמאם ובסאונה הפוגה בין המכנים, לקירור של הגוף והירגעות, ישנה התייחסות לחלל ולמבנה. החלל כולל בידודים טרמיים, תאורת MOON LIGHT - אור ירח, להשלמת האווירה בחלל החדר - מערכות סאונד מתקדמות ועוד.



OFFICIAL PARTNER OF
KLAFS



Snow room



OFFICIAL PARTNER OF
KLAFS
MY SAUNA AND SPA





OFFICIAL PARTNER OF
KLAFS
 MY SAUNA AND SPA

Ice Fountain

POLARIS ICE FAUNTAIN KLAFS

יחידת ייצור פתיתי קרח, פרי פיתוח של חברת KLAFS. החדר ממוקם מחוץ לחללים חמים כגון: סאונה יבשה, חמאם טורקי וחדרי אדים. משמשת לקירור הגוף והצנחת הטמפרטורה במהירות. היחידה ממוקמת בתקרת החדר ומצניחה באיטיות פתיתי קרח לתוך קערת איסוף. היחידה משולבת בתאורת לד עדינה מתחלפת.

חדרי קור Cryo Therapy



Technology





V1 - Cryo

הטיפול ב"קריאוטרופי" ידוע בסגולותיו להפגת מתח וריפוי כאבי שרירים, שחרור מואץ של אנדרופינים בגוף, היוצרים פרץ אנרגיה מתחדשת ורעננות לאורך זמן לאחר השימוש, בשונה מחדרי שלג, תא קריאוטרופי מגיע לטמפרטורה של 60°C עד 110°C (מינוס). הלחות בחדר נמוכה מאוד וגוף המטופל נחשף לקור הקיצוני למשך 2-4 דקות, (תלוי במשקלו ובפרמטרים נוספים). חדרי הקריאו נמצאים במתקני אימונים של שחקני כדורגל, רוגבי ועוד.

השימוש בחדר הקריאוטרופי הפך בשנים האחרונות לנפוץ ונכנס לשימוש במתחמי ספא פרטיים. אנו משתמשים בטכנולוגיה של פול בודי קריאוטרופי, ללא שימוש בחנקן נוזלי או גליקול, אלא בקירור חלל החדר לטמפרטורה הנדרשת והחלפת האוויר בחדר באופן רציף במשך כל זמן ההפעלה והשימוש.



V1 Lux - Cryo

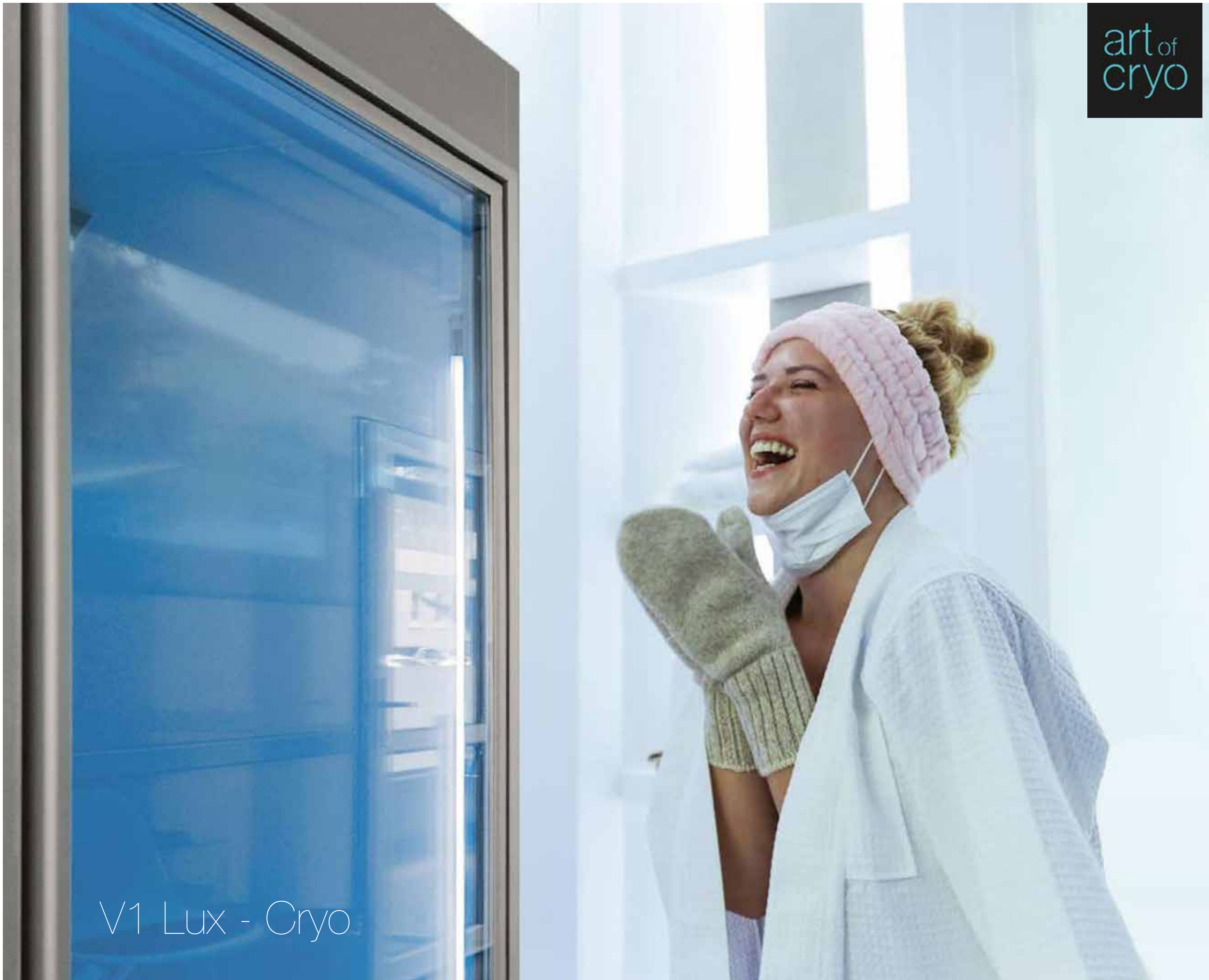

V1 Lux - Cryo

art of
cryo

Technical characteristics	V1
Cell combination	Single
Width	1 240 mm
Height	2 640 mm
Depth	1 560 mm
Weight - Cryochamber	400 kg
PURE ELECTRICITY DRIVEN	
Machine	Behind or Beside
Cooling system	Two stage Cascade
Cooling capacity	1,5 kW
Cooling time	approx. 1,5 h
Work temperature	-75°C
Weight - machine	530 kg
Interior Design	Elegant
Remote Activation	No
Internet connection	Yes
Control panel	Yes
Music playback	No
Timer setup	Yes

Technical characteristics	V1 lux
Cell combination	Single
Width	1 470 mm
Height	2 640 mm
Depth	1 470 mm
Weight - Cryochamber	500 kg
PURE ELECTRICITY DRIVEN	
Machine	Variable
Cooling system	Two stage Cascade
Cooling capacity	2,3 kW
Cooling time	approx. 1,5 h
Work temperature	-85°C
Weight - machine	670 kg
LUX Interior Design by Antonio Capristo	Optional
Remote Activation with mobile phone	Optional
Internet connection	Yes
Control panel	Yes
Music playback	Yes
Timer setup	Yes

Stainless stel design by **Capristo**

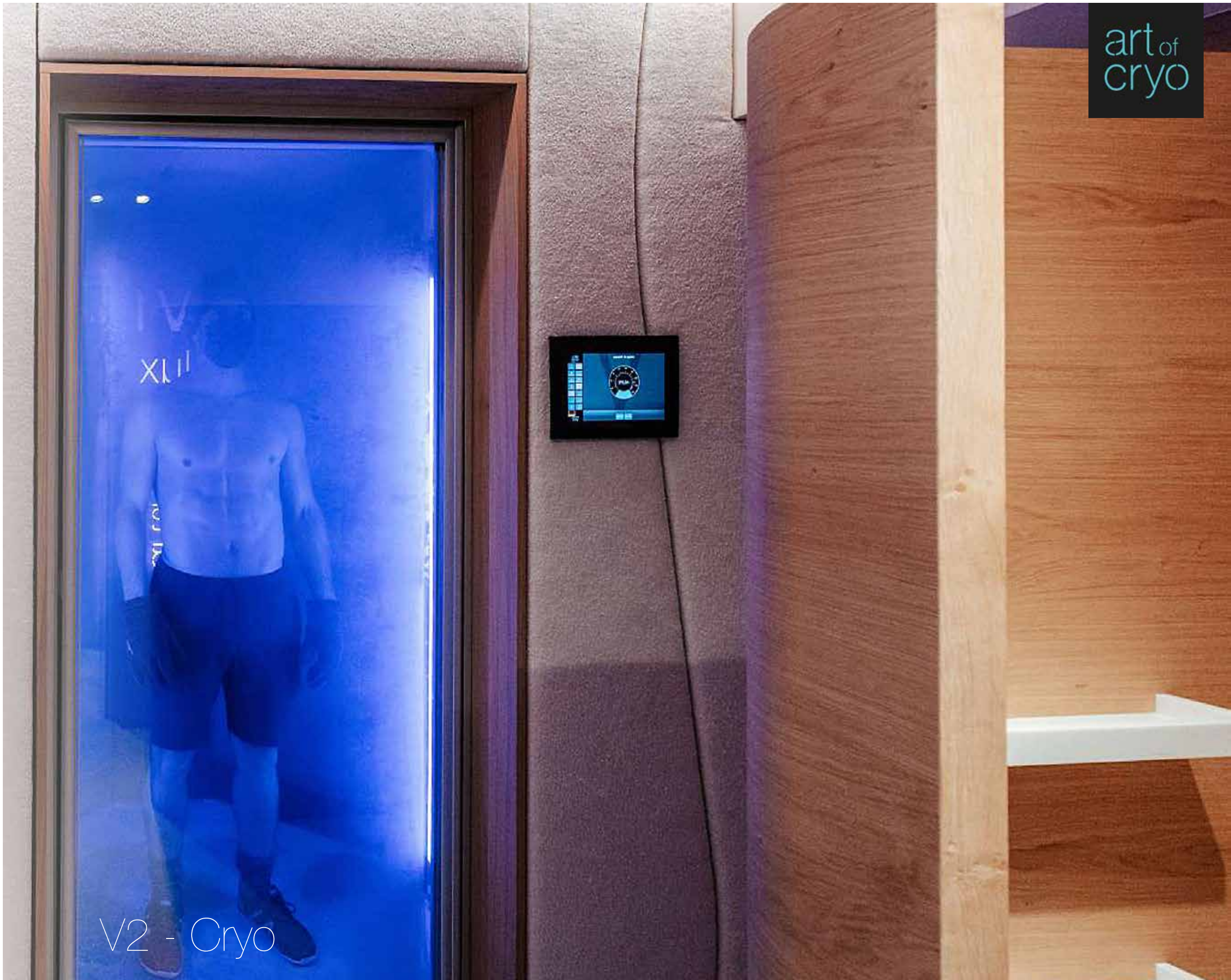

V2 - Cryo

6 000 mm
2 550 mm
2 400 mm

3 rooms version

-10°C
-60°C
-110°C

up to 6 persons

Technical characteristics	V3
Cell combination	Three room version
Width	6 000 mm
Height	2 550 mm
Depth	2 400 mm
Weight - Cryochamber	1 760 kg
PURE ELECTRICITY DRIVEN	
Machine	Separated
Cooling system	3 stage cascade
Cooling capacity	6,9 kW
Cooling time	approx. 4,5 h
Work temperature	-10°C, -60°C, -110°C
Weight - machine	1 710 kg
Internet connection	Yes
Control panel	Designer control panel made of carbon by capristo.de
Music playback in the treatment room	Yes
Intercom in the treatment room	Yes
Camera in the treatment room	Yes
Timer setup	Yes

4 200 mm
2 550 mm
2 400 mm

2 room version

-60°C
-110°C

up to 6 persons

Technical characteristics	V2
Cell combination	Two room version
Width	4 200 mm
Height	2 550 mm
Depth	2 400 mm
Weight - Cryochamber	1 460 kg
PURE ELECTRICITY DRIVEN	
Machine	Separated
Cooling system	3 stage cascade
Cooling capacity	6,9 kW
Cooling time	approx. 4,5 h
Work temperature	-60°C, -110°C
Weight - machine	1 500 kg
Internet connection	Yes
Control panel	Designer control panel made of carbon by capristo.de
Camera in the treatment room	Yes
Music playback in the treatment room	Yes
Intercom in the treatment room	Yes
Timer setup	Yes

בריכות קרח Plunge Pool

RivieraPool®
FERTIGSCHWIMMBECKEN · WHIRLPOOLS

OFFICIAL PARTNER OF
KLAFS
MY SAUNA AND SPA



RivieraPool®
FERTIGSCHWIMMBECKEN • WHIRLPOOLS

Ice cube

אמבטיות קרח או בשפה מקצועית פלאנג, משמשות לעצירת תהליך החימום לאחר שימוש במתחם ספא/סאונה שמגיעות לטמפרטורה של 80°-100° צלזיוס.

שימוש באמבטיות קור מתאים נגד דלקות וכאבי פרקים ונמצא בשימוש במתקני אימונים של שחקני כדורגל וספורטאים. ניתן להשתמש במערכת כמעגל סגור או פתוח, לבחירתכם. מערכת כמעגל סגור מורכבת עם מערכות מים וחדר מכונות כדומה לכריכה, הכוללת מערכת חיטוי וסינון ומערכת קירור.



Ice cube

אמבטיות קרח או בשפה מקצועית פלאנג, משמשות לעצירת תהליך החימום לאחר שימוש במתחם ספא/סאונה שמגיעות לטמפרטורה של 80°-100° צלזיוס. שימוש באמבטיות קור מתאים נגד דלקות וכאבי פרקים ונמצא בשימוש במתקני אימונים של שחקני כדורגל וספורטאים. ניתן להשתמש במערכת במעגל סגור או פתוח, לבחירתכם. מערכת במעגל סגור מורכבת עם מערכות מים וחדר מכונת בדומה לבריכה, הכוללת מערכת חיטוי וסינון ומערכת קירור.

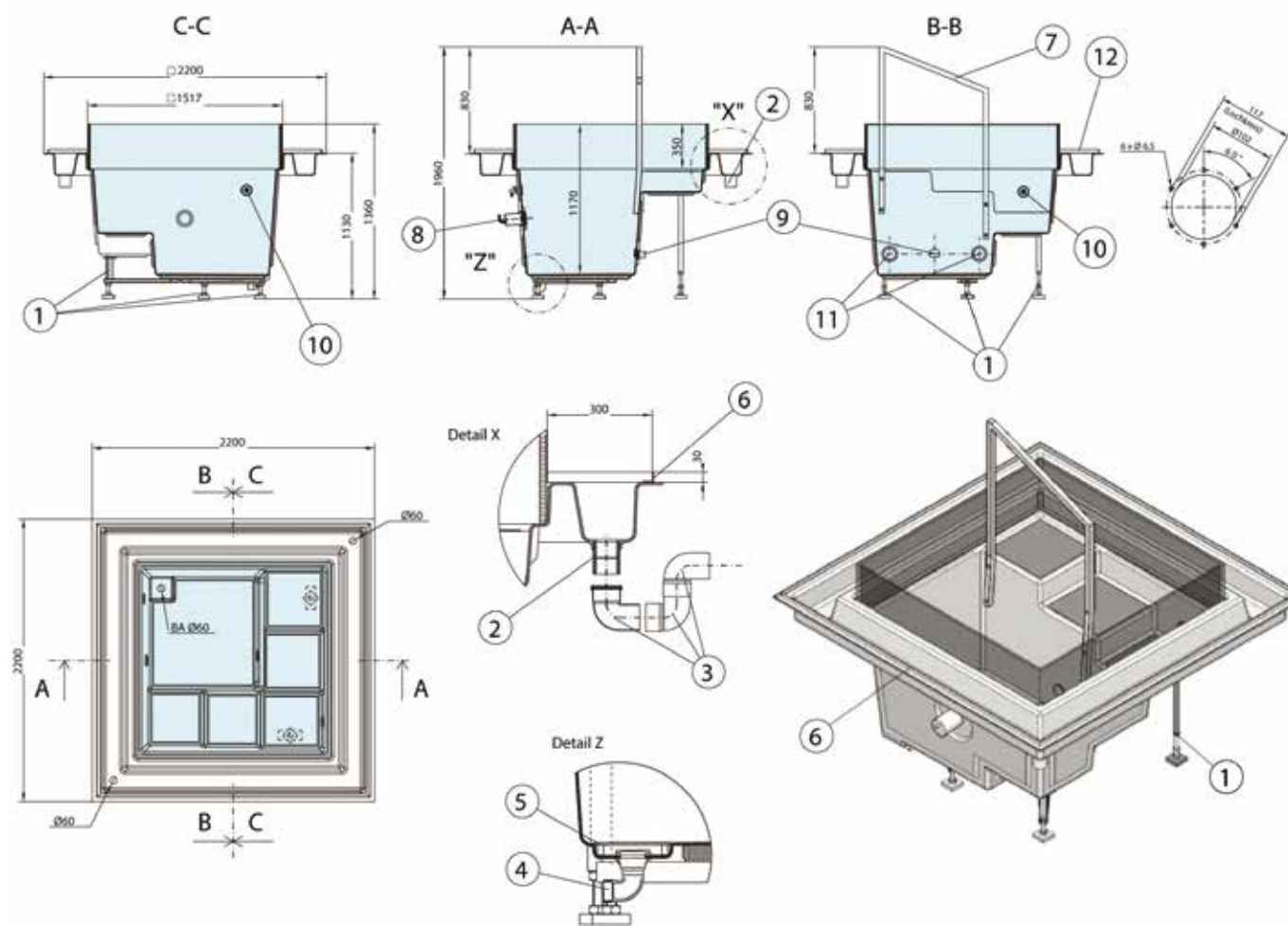

- מקומות ישיבה: 3
- מקומות שכיבה: /
- מידות: אורך 220, רוחב 220 גובה 137 ס"מ
- תכולת מים: 1,800 ליטר
- משקל ללא מים: 240 ק"ג
- משקל כולל מים: 2,040 ק"ג
- גי'טים: 2
- מנועים: 1 משאבת סיחרור 0.35 כ"ס
- חיטוי: נורה U.V
- לוח בקרה: RP-1
- חיפוי היקפי: אקריל שקוף / 20 מ"מ - דופן נגטיבית 230 מ"מ

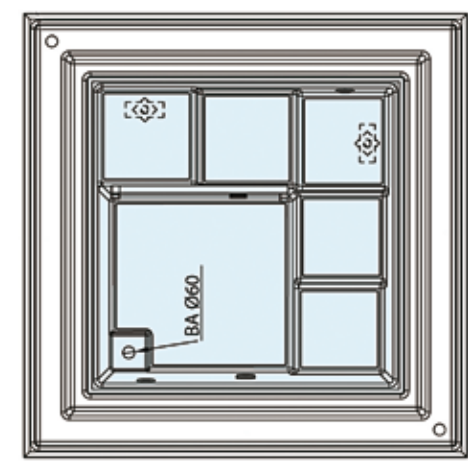

220 * 220 * 137 ס"מ



Plunge pool

PLUNGE POOL בריכת טבילה מי קרח

בריכות מים קרים משמשות לצינון הגוף לאחר השימוש בסאונה. המטרה היא להרגיע את זרימת הדם המואצת שנגרמת כתוצאה מהשימוש בסאונה או החמאם או בחדרי האדים. טמפרטורת המים בבריכה כזו נעה בין 5-14°C. המערכת שומרת על מים קרים לאורך זמן והיא מצוידת במערכות סינון וחיטוי המאפשרות שימוש חוזר ללא צורך בהחלפת המים לאחר כל שימוש. לרוב נהוג להתקין את המערכת בקו אפס עם הריצפה על מנת לאפשר "קפיצה למים הקרים" המערכת מצוידת בסולם עלייה המאפשר יציאה מהירה מהמים וניתן לקבל את המערכת עם מדרגות שקועות בנישה, בקיר הבריכה. בתמונה משמאל דגם "פריסטנדינג" מבית KLAFS מערכת עילית או שקועה, מעוצבת ואלגנטית. במידה ורוצים לשלב את הבריכה עם העיצוב של הספא, ניתן לכנות את הבריכה ולחבר אותה לחדר מכונות יעודי שיאפשר קירור וסינון המים.

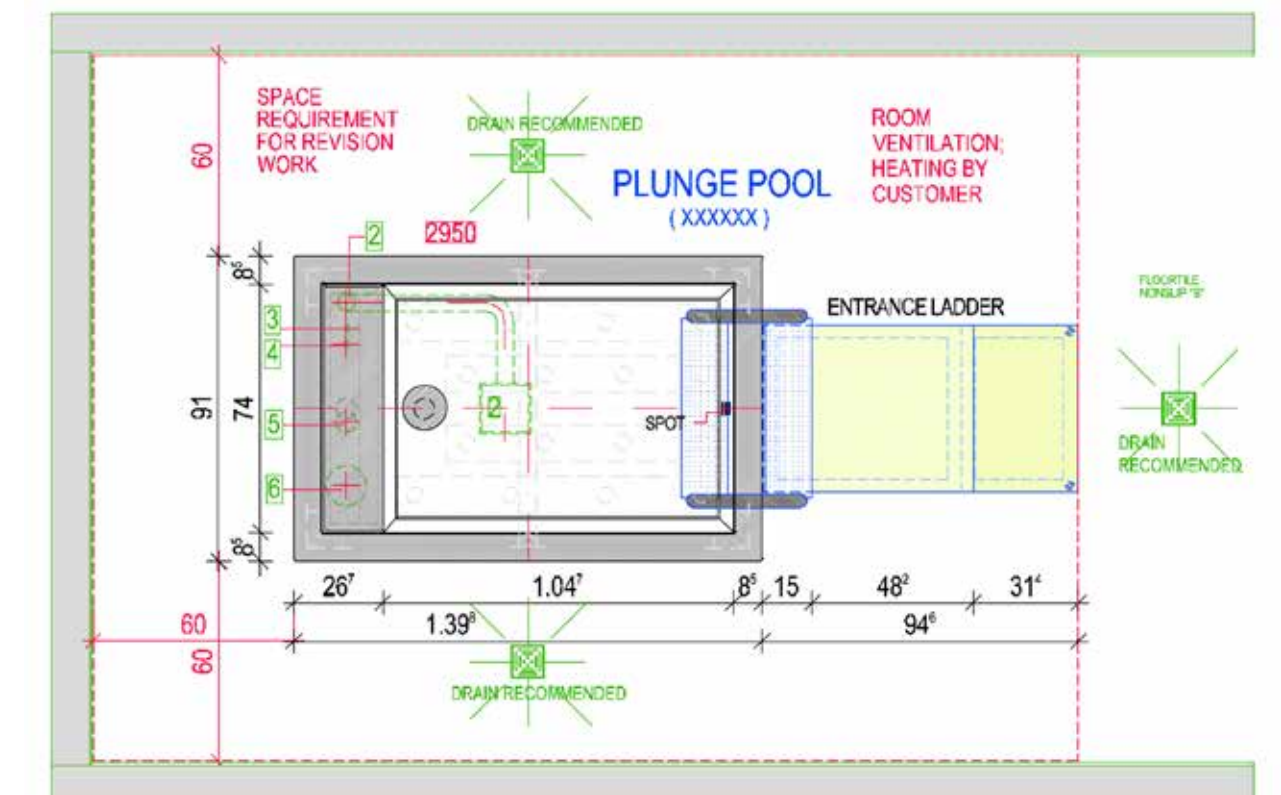
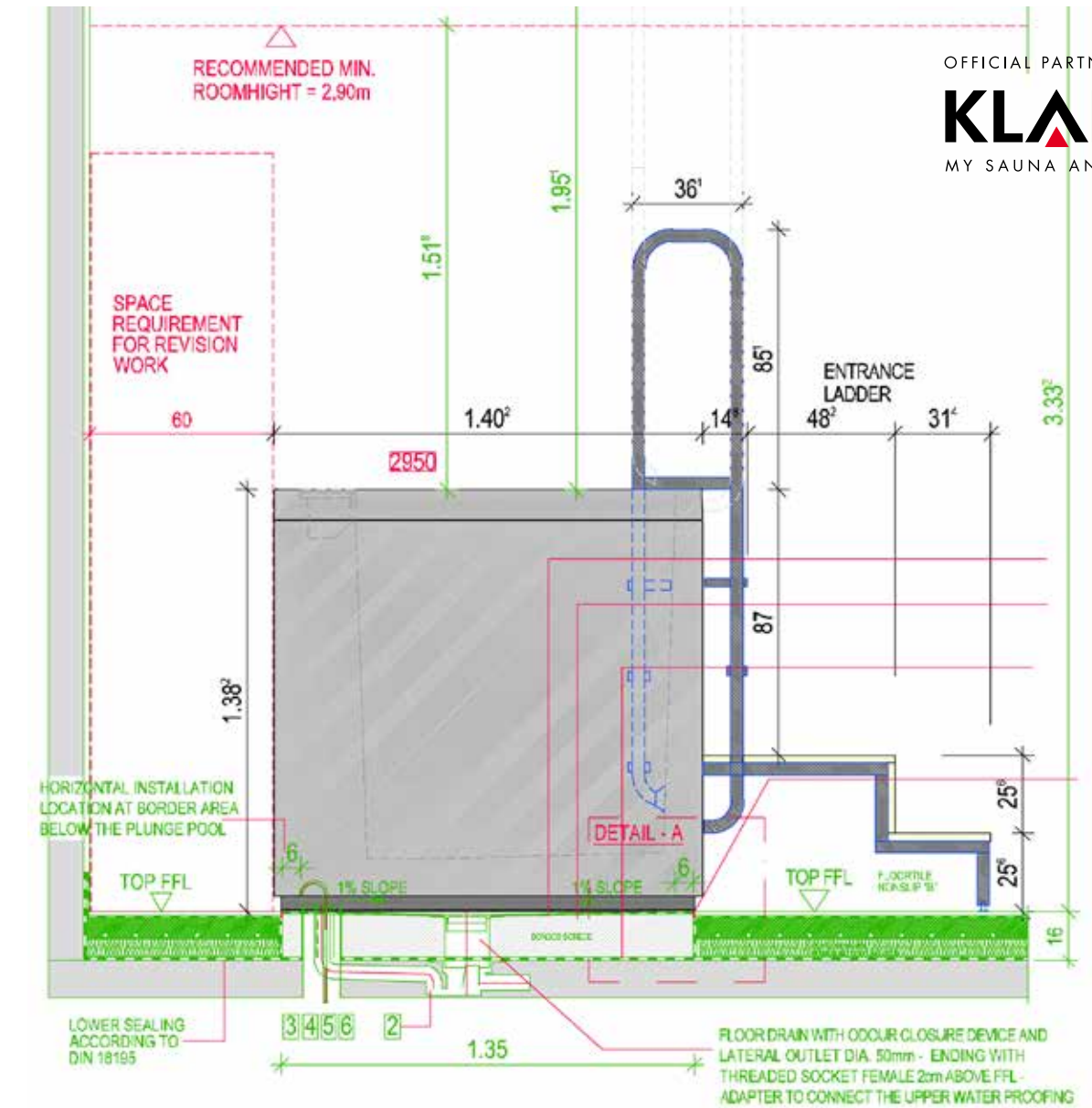



Chilly G.O.A.T



Chilly Goat Valarias

אמבט קרח זוגי חם/קר Chilly Goat VALARIAS Glacier
 מקומות שכיבה: 1
 מידות: אורך 214 ס"מ, רוחב 107 ס"מ, גובה 77 ס"מ
 תכולת מים: צד קר 455 ליטר | צד חם 550 ליטר
 משקל ללא מים: 488 ק"ג
 משקל כולל מים: 1725 ק"ג
 ג'טים: 2
 מנועים: משאבת 2 כ"ס
 סחרור: משאבת סחרור
 צ'ילר מובנה כולל רגשי טמפ' פנימיים ושליטה מהפיקוד עד 4°C
 חיטוי: מערכת אוזון O3
 לוח בקרה: פאנל טאץ'
 תאורה: לד היקפית מובנת



Chilly Goat Alpine

אמבט קרח ליחיד Chilly Goat Alpine Glacier
 מקומות שכיבה: 1
 מידות: אורך 214 ס"מ, רוחב 107 ס"מ, גובה 77 ס"מ
 תכולת מים: 455 ליטר
 משקל ללא מים: 255 ק"ג
 משקל כולל מים: 710 ק"ג
 ג'טים: 2
 מנועים: משאבת 2 כ"ס
 סחרור: משאבת סחרור
 צ'ילר מובנה כולל רגשי טמפ' פנימיים ושליטה מהפיקוד עד 4°C
 חיטוי: מערכת אוזון O3
 לוח בקרה: פאנל טאץ'
 תאורה: לד היקפית מובנת



Blue cube core chill XL

אמבט קרח Blue cube core chill XL

מקומות שכיבה: 1
 מידות: אורך - 185.5 ס"מ רוחב - 125 ס"מ גובה - 74 ס"מ
 תכולת מים: 580 ליטר
 משקל ללא מים: 300 ק"ג
 משקל כולל מים: 880 ק"ג
 מבנה אמבט: נירוסטה 304
 ג'טים: 1
 מנועים: משאבת 1 כ"ס + משאבת סחרור
 צילר מובנה כולל רגשי טמפי פנימיים
 ושליטה מהפיקוד עד 2.5°C
 לוח חשמל עם מערכות הפעלה MANUEL
 לוח בקרה: פאנל הפעלה
 תאורה: לד מובנת
 מערכת בידוד FULL FOAM מיועד לחסכון בחשמל ושמירת טמפי
 כיסוי טרמי מבודד מוקצף ומוגן UV כולל חיזוקי אלומיניום

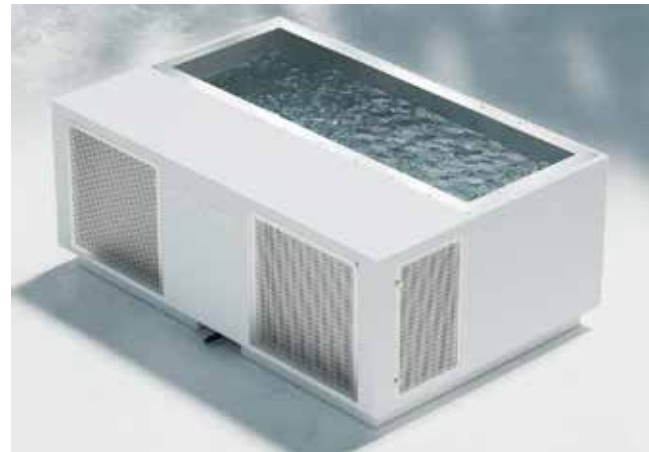

Blue cube core chill

אמבט קרח Blue cube core chill

מקומות שכיבה: 1
 מידות: אורך - 240 ס"מ רוחב - 100 ס"מ גובה - 77 ס"מ
 תכולת מים: 565 ליטר
 משקל ללא מים: 255 ק"ג
 משקל כולל מים: 820 ק"ג
 מבנה אמבט: נירוסטה 304
 ג'טים: 1
 מנועים: משאבת 1 כ"ס + משאבת סחרור
 צילר מובנה כולל רגשי טמפי פנימיים
 ושליטה מהפיקוד עד 2.5°C
 לוח חשמל עם מערכות הפעלה MANUEL
 לוח בקרה: פאנל הפעלה
 תאורה: לד מובנת
 מערכת בידוד FULL FOAM מיועד לחסכון בחשמל
 ושמירת טמפי
 כיסוי טרמי מבודד מוקצף ומוגן UV כולל חיזוקי אלומיניום



Plunge pool

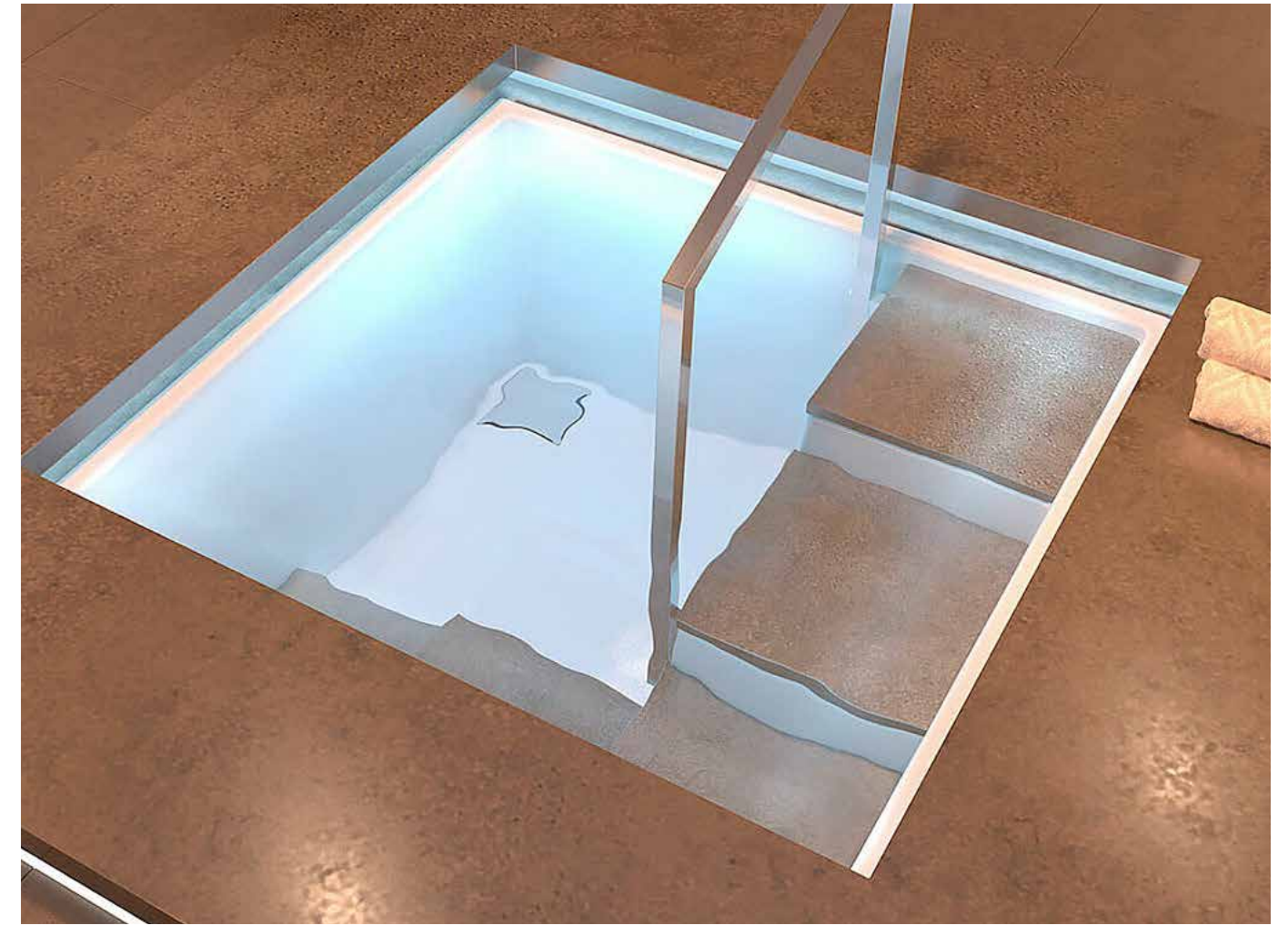

מערכות לחדרי טיפולים Treatments Rooms

OFFICIAL PARTNER OF
KLAFS
MY SAUNA AND SPA



E Vitarium

איוטריום הינה אמבטיית עיסוי באמצעות גלי אולטרא סוניק. השימוש במערכת טיפולית זו הינה שונה מכל טראפיה אחרת בכך שהיא משפרת את מחזור הדם מקצות האצבעות לכל חלקי הגוף. משך הטיפול כ-15 דקות במים, בטמפרטורה של 35° צלזיוס.



OFFICIAL PARTNER OF
KLAFS
MY SAUNA AND SPA



Sanotherm

מערכת ציפה במים חמים סאנוטרם - המיטה הינה בעלת מערכת הידראולית, המתרוממת עם המטופל ששוכב עליה כשגופו צף על זרמי מים חמים. למיטה יריעת פיוויסי. מיוחדת המונעת מגע בין גוף המטופל למים, אך מאפשרת לו להרגיש את תחושת המים על הגוף. ניתן לבצע את הטיפול והכנסת המשתמש למיטה לאחר מריחת בוך טרמו מינרלי או שמנים ארומטיים, התחושה היא כמו של ריחוף בחלל.

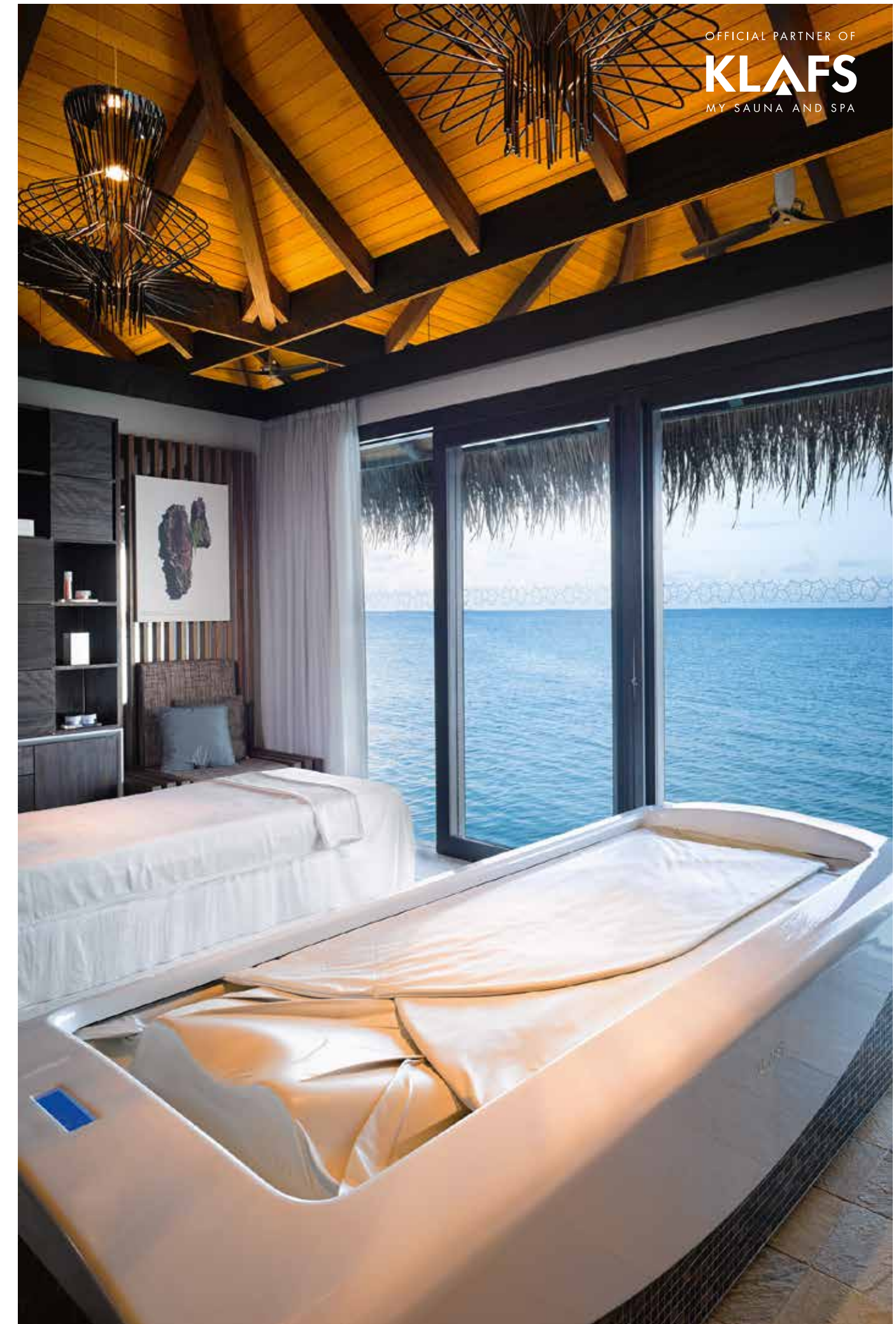

OFFICIAL PARTNER OF
KLAFS
MY SAUNA AND SPA

Sanospa

מערכת סאנוספא היא מערכת זרמי מים ואוויר המורכבת ממקבצים של עשרות פתחים בגוף המערכת המתאימים לכל אזורי הגוף. בזמן השימוש המערכת מלאה במים בטמפרטורה של 37°-38° צלזיוס. הטיפול נמשך כ-15 דקות והזרמים נעים באופן רנדומלי בכל אזורי הגוף.

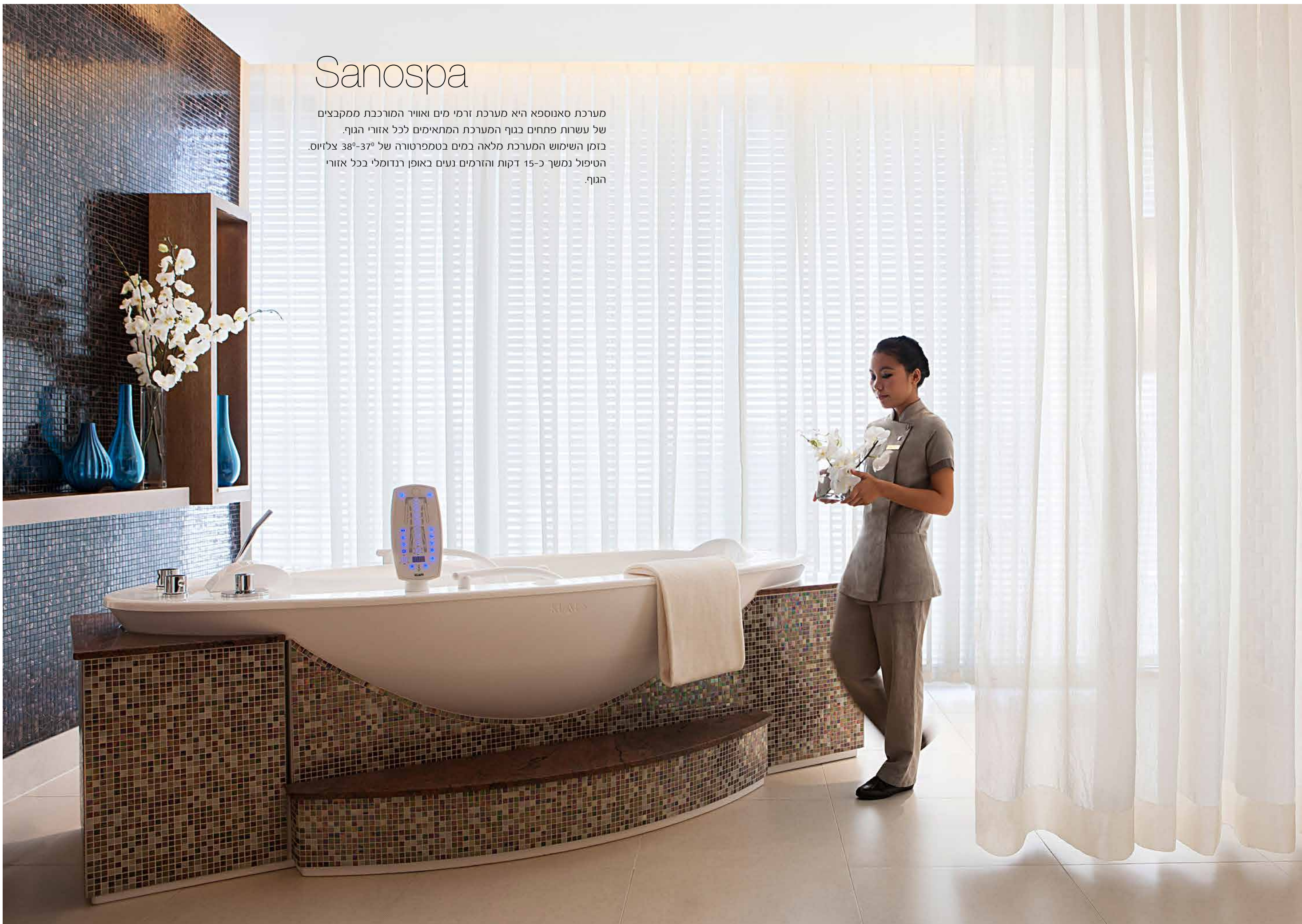

OFFICIAL PARTNER OF
KLAFS
MY SAUNA AND SPA

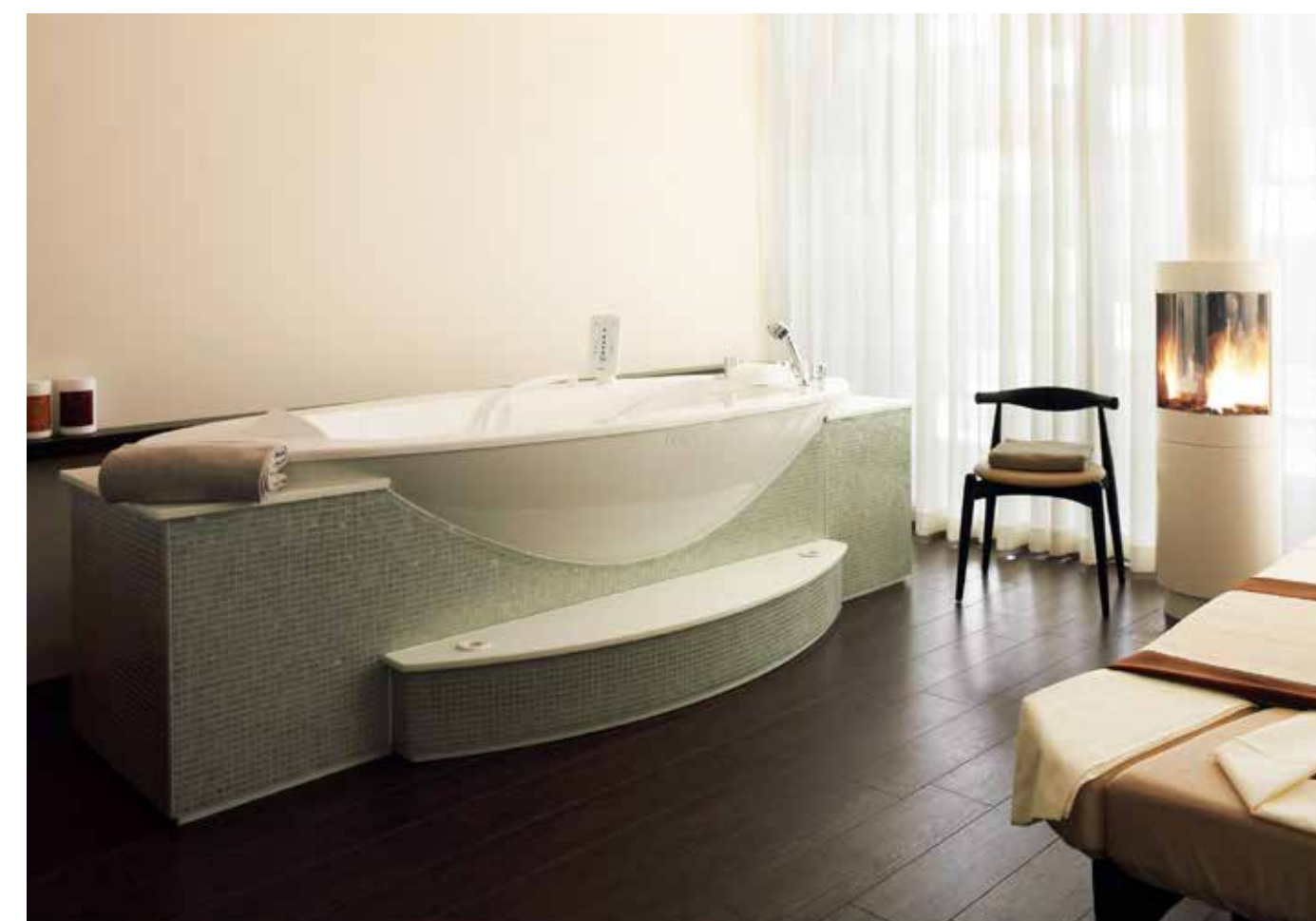

Sonnenwiese

אחת המערכות המתקדמות בעולם לשיזוף וייצור קולגן כתאי האור, ללא חשיפה לקרני השמש המזיקות. התאורה ממריצה את תאי העור לייצר קולגן וויטמין די לקבלת עור חלק וגמיש ומאפשרת לעור להיחשף לקרני השמש לשיזוף טבעי במהלך כל השנה.



OFFICIAL PARTNER OF
KLAFS
MY SAUNA AND SPA



Sonnenwiese



OFFICIAL PARTNER OF
KLAFS
MY SAUNA AND SPA



חדרי מנוחה Relaxsation Area

OFFICIAL PARTNER OF
KLAFS
MY SAUNA AND SPA



Sway Lounger

מיטות רילקס לחדרי מנוחה במתחם הספא, פועלת באמצעות מערכת הנעה תחתונה ומערסלת את המשתמש על ידי תנועה איטית ומונטונית מימין לשמאל. ניתן להשתמש במיטה כמיטה זוגית וברוב המקרים תמוקם מעל המיטה מערכת ייצור הקולגן .Sunnerwuse



OFFICIAL PARTNER OF
KLAFS
MY SAUNA AND SPA



Sway Lounger

מיטות רילקס לחדרי מנוחה במתחם הספא, פועלת באמצעות מערכת הנעה תחתונה ומעבירה את המשתמש על ידי תנועה איטית ומונטונית מימין לשמאל. ניתן להשתמש במיטה כמיטה זוגית וברוב המקרים תמוקם מעל המיטה מערכת ייצור הקולגן Sunnerwuse.

Linea Lounger

מיטות הלינאה מותאמות לחדרי מנוחה ורילקס במתחמי ספא. מרכז המיטה מחומם לטמפרטורה של כ-4° צלזיוס וניתן לבצע התאמה לסגנון ועיצוב המתחם, כגון: חיפוי פסיפס, עץ, אבן, ועוד..

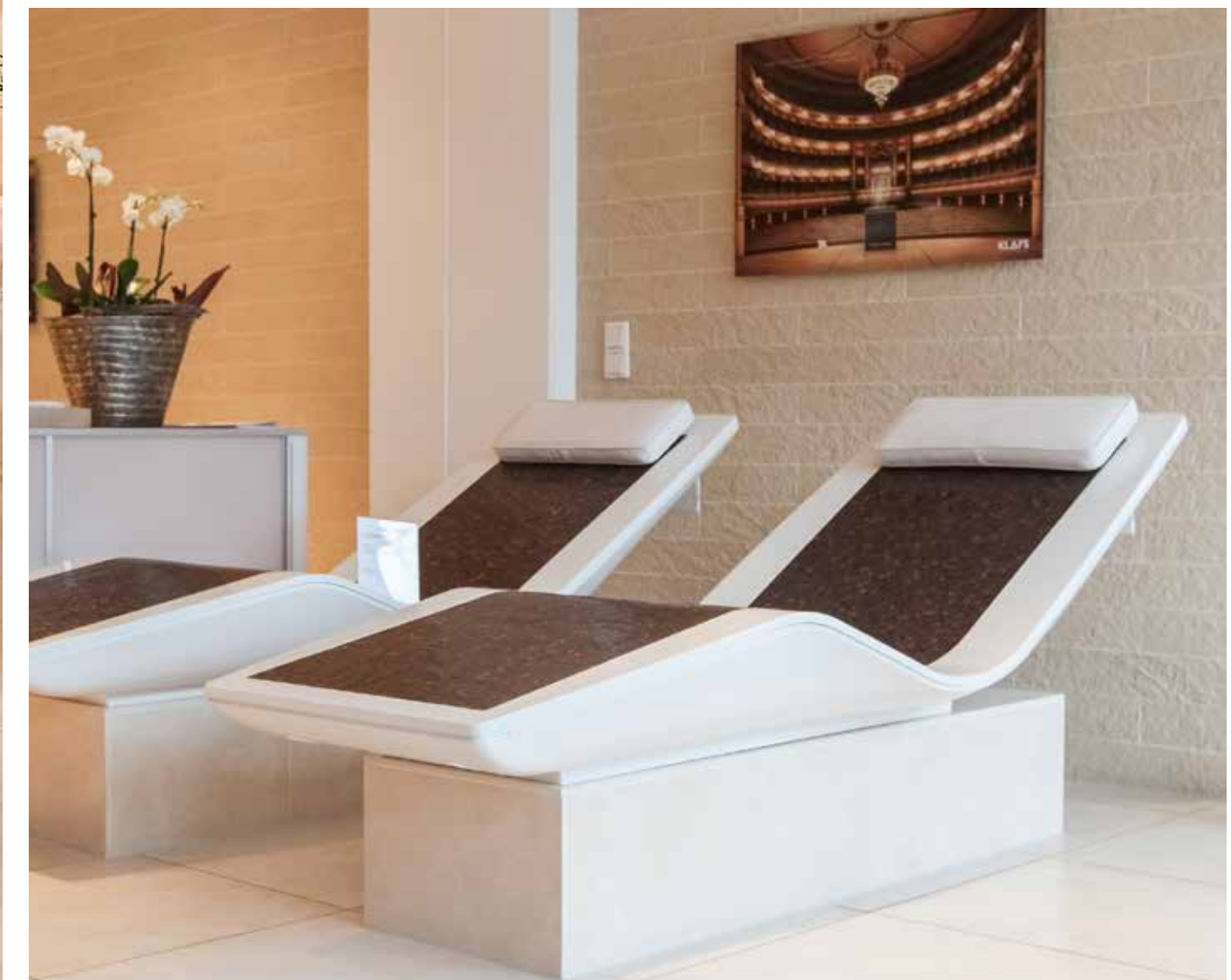



CLOUD 7 הרקיע השביעי, פיתוח בלעדי ל-KLAFS

להשלמת הקונספט של מתחם הספא שמשלב סכיבה רגועה ושלווה עם מעברים קיצוניים בין חום לקור, הצורכים אנרגיה רבה מהגוף, פיתחה חברת KLAFS חדר חשוך המדמה שיט בחלל החיצון, התחושה הכי קרובה לחוסר גרביטציה. חוויה ייחודית זו נקראת "הרקיע השביעי". חוויה זו מכניסה את המשתמש לתחושת ריחוף בחלל, בזמן פיתוח המוצר והרעיון נלקחו בחשבון אספקטים רבים - מבנה החדר והקירות המדמים כוכבי לכת, חושך מוחלט בו הכוכבים מנצצים ונראים רחוקים וזאת באמצעות מערכת מתוחכמת של סיבים אופטיים הפועלים על-ידי בקר פולטים עדין. קפסולה הנעה כמטוטלת המדמה עריסת תינוק, בה הגוף מונח משוחרר במצב שכיבה וברפיון מוחלט. מערכות תאורה מתקדמות מייצרות תאורה משתנה המדמה תנועה בחלל ומערכות סאונד איכותיות המשרות אווירה רגועה ונינוחה, השימוש במערכת מופעל על-ידי מערכת בקרה לפרקי זמן מוגדרים מראש. מרבית המשתמשים נרדמים לאחר מספר דקות ושוקעים כשינה עמוקה.



מחוללי אדים Steem Generators

mr.steam®





Steem Generator

מחוללי אדים של Mr. Steam בהספקים הבאים:

סדרת מחוללי אדים RESIDENTIAL

5KW, 6KW, 7.5KW, 9KW, 10KW, 12KW, 15KW, 20KW, 24KW, 30KW

סדרת מחוללי אדים DAY SPA

6KW, 9KW, 12KW, 15KW, 18KW

סדרת מחוללי אדים COMMERCIAL

9KW, 12KW, 18KW, 24KW, 30KW, 36KW, 48KW, 60KW, 72KW, 108KW



mr.steam®

לוחות בקרה והפעלה למחוללי אדים



Air Tempo white



Air Tempo black



i tempo square



i tempo plus gold



i tempo



i tempo gold



i steem 3

Steam Generator

mr.steam®



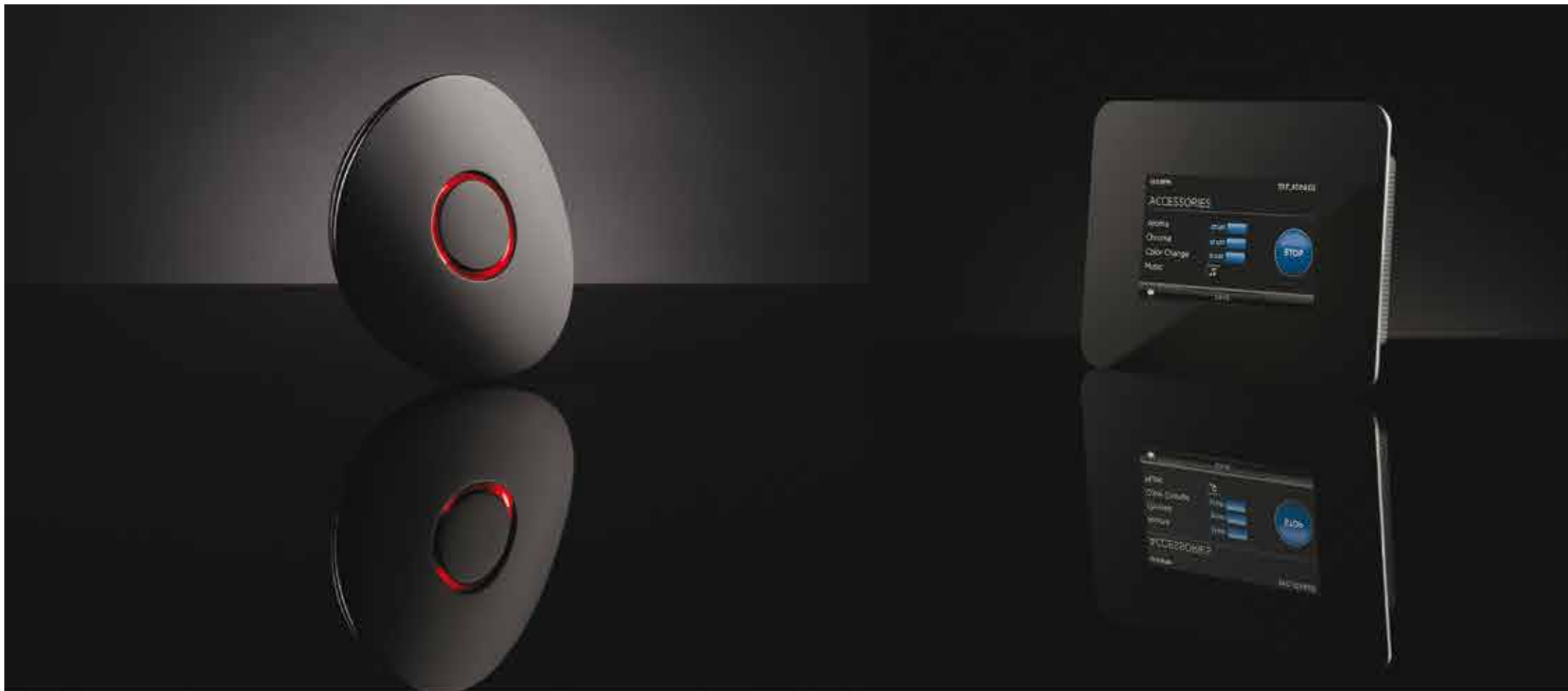

מחולל אדים ISTEAM Mr Steam USA.
 מערכת הפעלה במסך מגע עמיד במים המאפשרת שליטה בטמפרטורה, תאורה, מערכות סאונד וטיימר.
 ניתן לשליטה דרך הסמארטפון באמצעות אפליקצית ISTEAM MOBILE
 מערכת הזרקת שמנים ארומטיים AROMA STEAM הניתנת לשילוב בכל המערכות.

mr.steam®



שמנים ארומטיים לטפטוף ישיר
 על פתח יציאת האדים.



מערכת להזרקת שמנים ארומטיים בטפטוף
 מבוקר הנשלט ע"י מערכת הפיקוד.

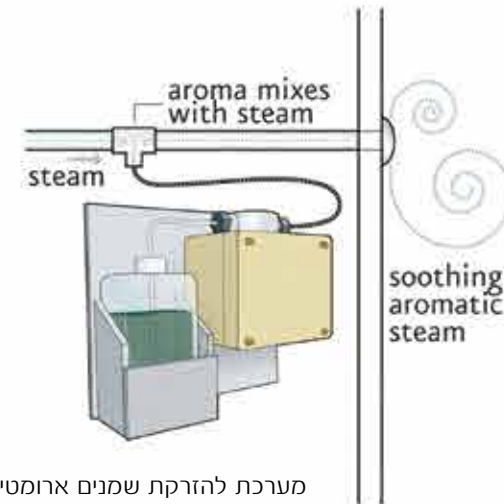

אפליקציה להפעלת Isteam



מערכת הפעלה מרחוק,
 באמצעות שלט Ibutler



פתח יציאת אדים Isteam



מערכת הפעלה IGENIE
 מאפשרת הפעלת מחולל האדים מרחוק
 (אפילו מהמיטה) וכשמגיעים לסאונה היא
 כבר מוכנה לשימוש בטמפרטורה הרצויה.

Steam Generator



מיטות וחדרי טיפולים Treatment tables

GHARLENI

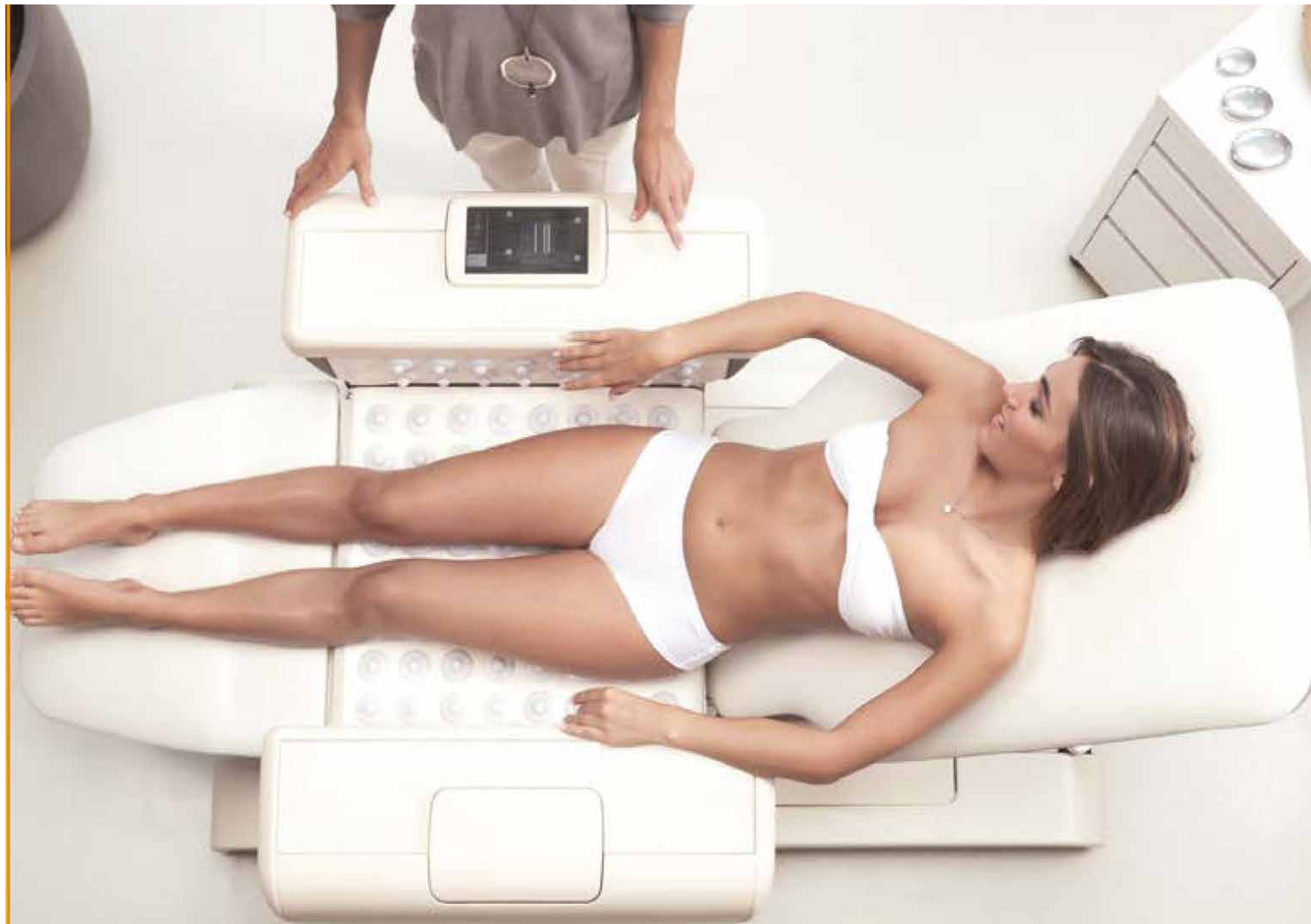

Psammo Concept



MLX Quartz



מיטות טיפולים וציוד היקפי למתחמי ספא GHARIENI גרמניה
 חדרי הטיפולים הינם ליבו הפועם של כל מתחם ספא. חשוב מאוד שהציוד המשמש את המטפלים יהיה מקצועי ואיכותי. בחברת "גריאני" חשבו על כל פרט בכך שהפכו את מיטת הטיפולים לארגז הכלים של המטפל. לכן, ניתן למצוא במיטות אלו מנגנוני הרמה מתכוונים, מערכות חימום ובקרת אקלים, מערכות סאונד, יחידות איחסון אינטגרליות - למגבות, שמנים וכדומה. בדגמי הפרימיום אף מותקנות מערכות עיסוי, מערכות אינפרא אדום ומערכות זיכרון השומרות על נתוני המטפל ומאפשרות גישה מהירה לטיפול מבלי צורך לכוונן את מיטת הטיפולים כל פעם מחדש.



מיטות טיפולים וציוד היקפי למתחמי ספא GHARIENI גרמניה

חדרי הטיפולים הינם ליבו הפועם של כל מתחם ספא. חשוב מאוד שהציוד המשמש את המטפלים יהיה מקצועי ואיכותי. בחברת "גריאני" חשבו על כל פרט בכך שהפכו את מיטת הטיפולים לארגז הכלים של המטפל. לכן, ניתן למצוא במיטות אלו מגוון הרמה מתכוונים, מערכות חימום ובקרת אקלים, מערכות סאונד, יחידות איחסון אינטגרליות - למגבות, שמנים וכדומה. בדגמי הפרימיום אף מותקנות מערכות עיסוי, מערכות אינפרא אדום ומערכות זיכרון השומרות על תונוי המטפל ומאפשרות גישה מהירה לטיפול מבלי צורך לכווון את מיטת הטיפולים כל פעם מחדש.

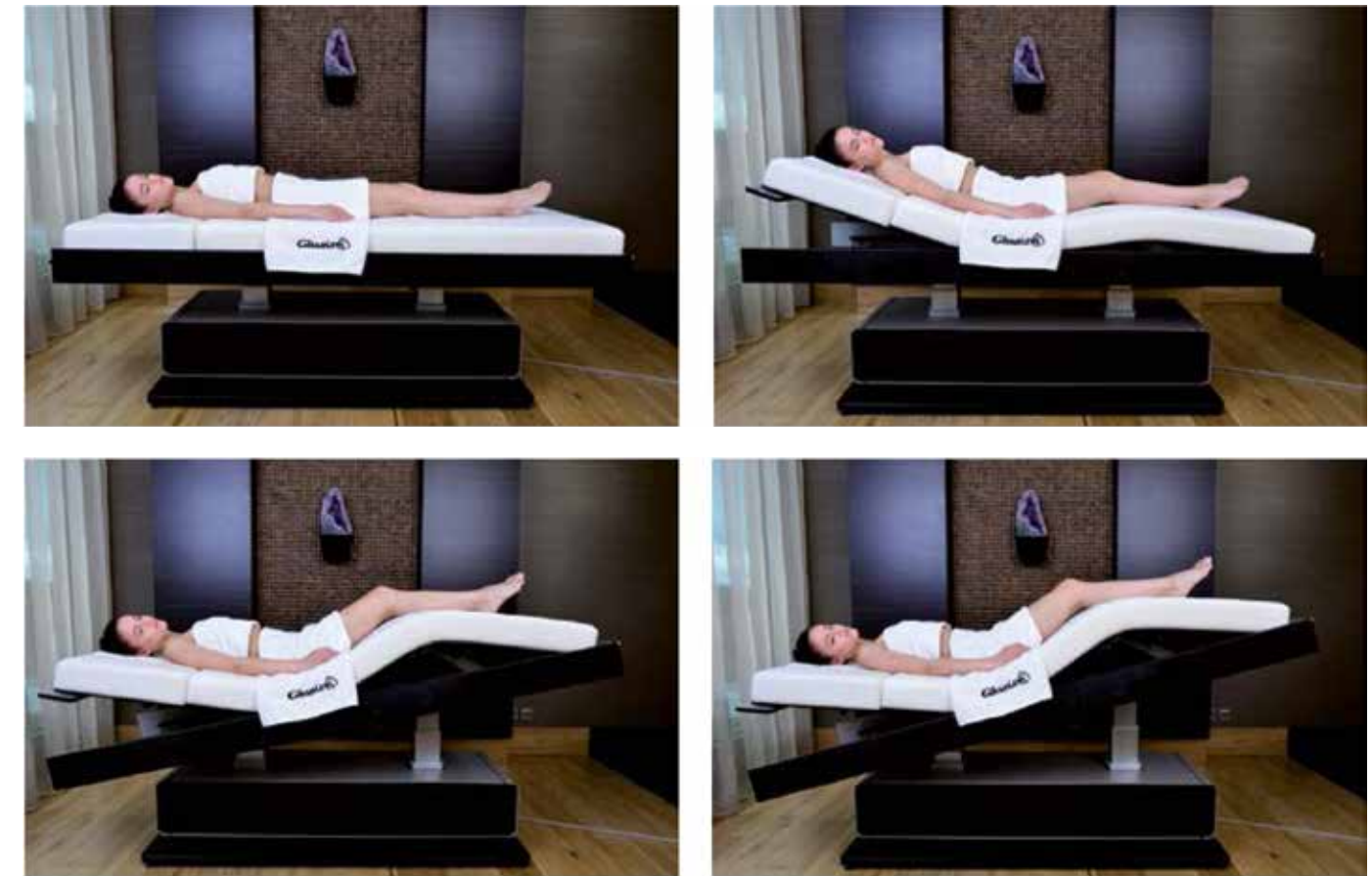

MLX Wellmassage

MLX i3Dome



MLX Dome

מיטות טיפולים וציוד היקפי למתחמי ספא GHARIENI גרמניה
 חדרי הטיפולים הינם ליבו הפועם של כל מתחם ספא. חשוב מאוד שהציוד המשמש את המטפלים יהיה מקצועי ואיכותי. בחברת "גריאני" חשבו על כל פרט בכך שהפכו את מיטת הטיפולים לארגז הכלים של המטפל. לכן, ניתן למצוא במיטות אלו מנגנוני הרמה מתכוונים, מערכות חימום ובקרת אקלים, מערכות סאונד, יחידות איחסון אינטגרליות - למגבות, שמנים וכדומה. בדגמי הפרימיום אף מותקנות מערכות עיסוי, מערכות אינפרא אדום ומערכות זיכרון השומרות על נתוני המטפל ומאפשרות גישה מהירה לטיפול מבלי צורך לכוונן את מיטת הטיפולים כל פעם מחדש.

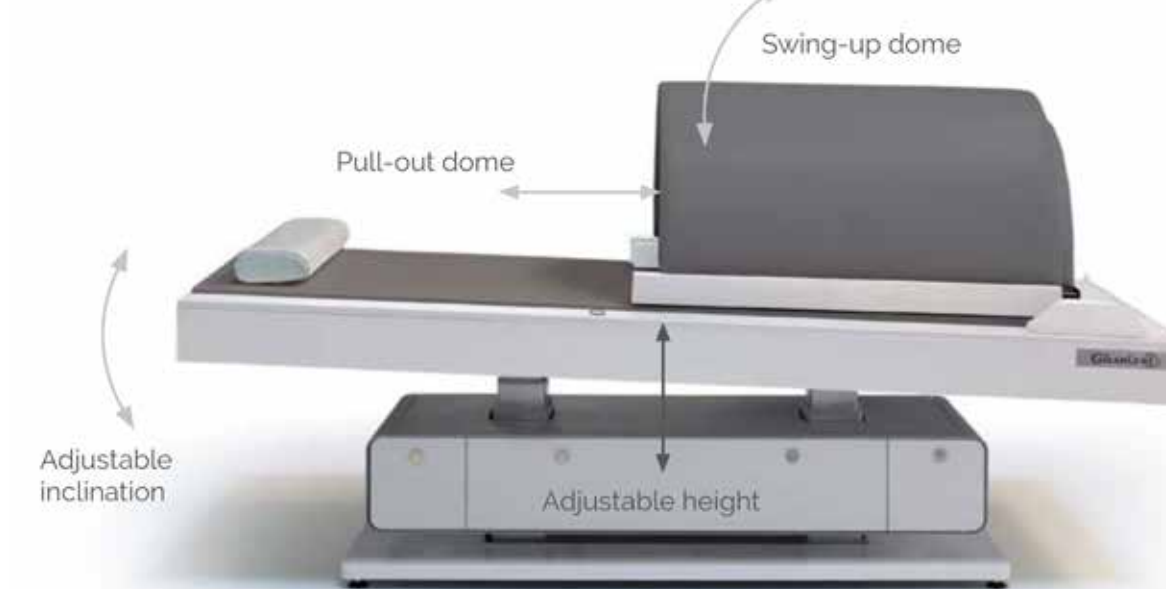

Lying surface extension

Celliss



Celliss



מיטות טיפולים וציוד היקפי למתחמי ספא GHARIENI גרמניה

חדרי הטיפולים הינם ליבו הפועם של כל מתחם ספא. חשוב מאוד שהציוד המשמש את המטפלים יהיה מקצועי ואיכותי. בחברת "גריאני" חשבו על כל פרט בכך שהפכו את מיטת הטיפולים לארגז הכלים של המטפל. לכן, ניתן למצוא במיטות אלו מגננוני הרמה מתכוונים, מערכות חימום ובקרת אקלים, מערכות סאונד, יחידות איחסון אינטגרליות - למגבות, שמנים וכדומה. בדגמי הפרימיום אף מותקנות מערכות עיסוי, מערכות אינפרא אדום ומערכות זיכרון השמרות על נתוני המטפל ומאפשרות גישה מהירה לטיפול מבלי צורך לכוון את מיטת הטיפולים כל פעם מחדש.

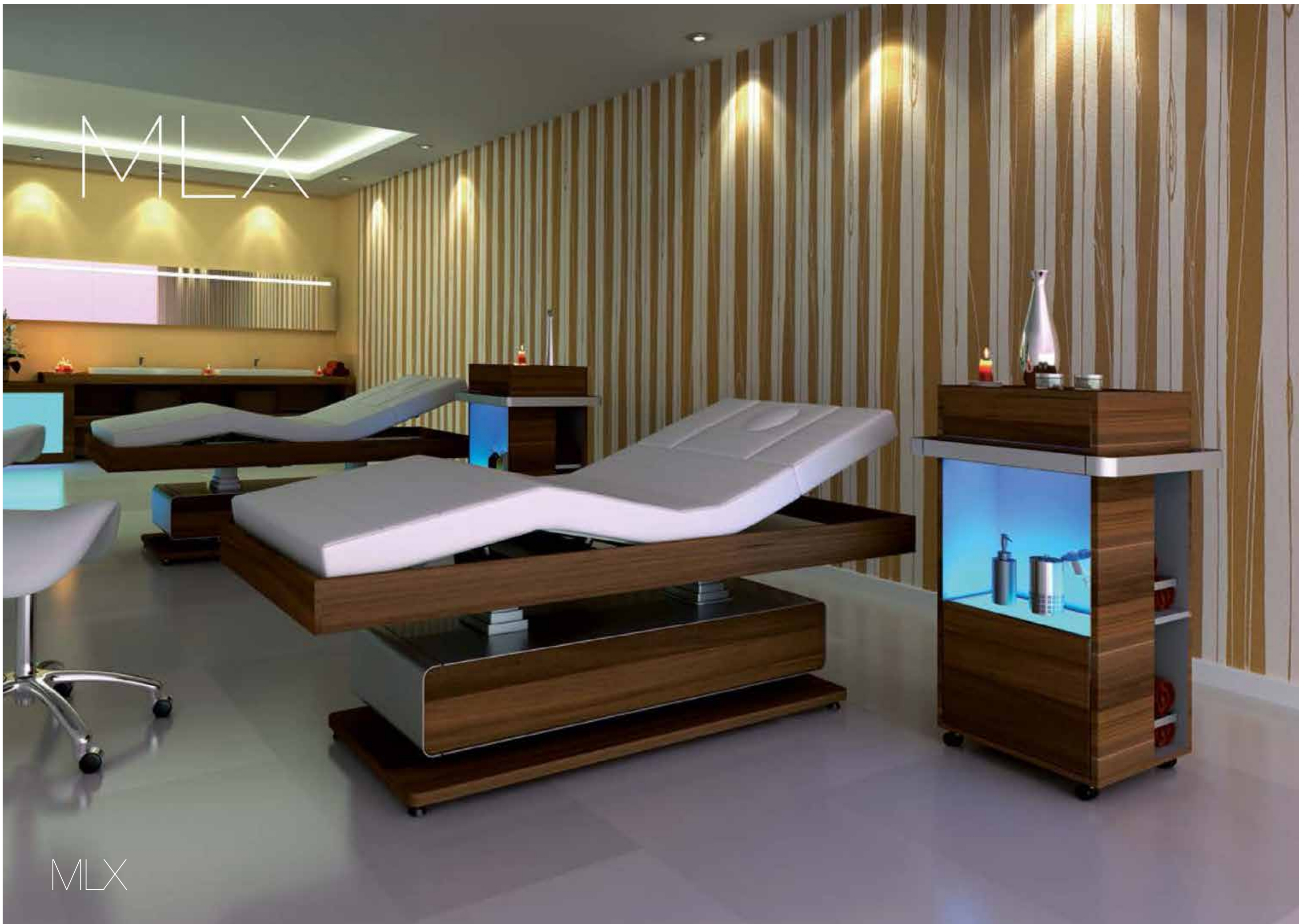
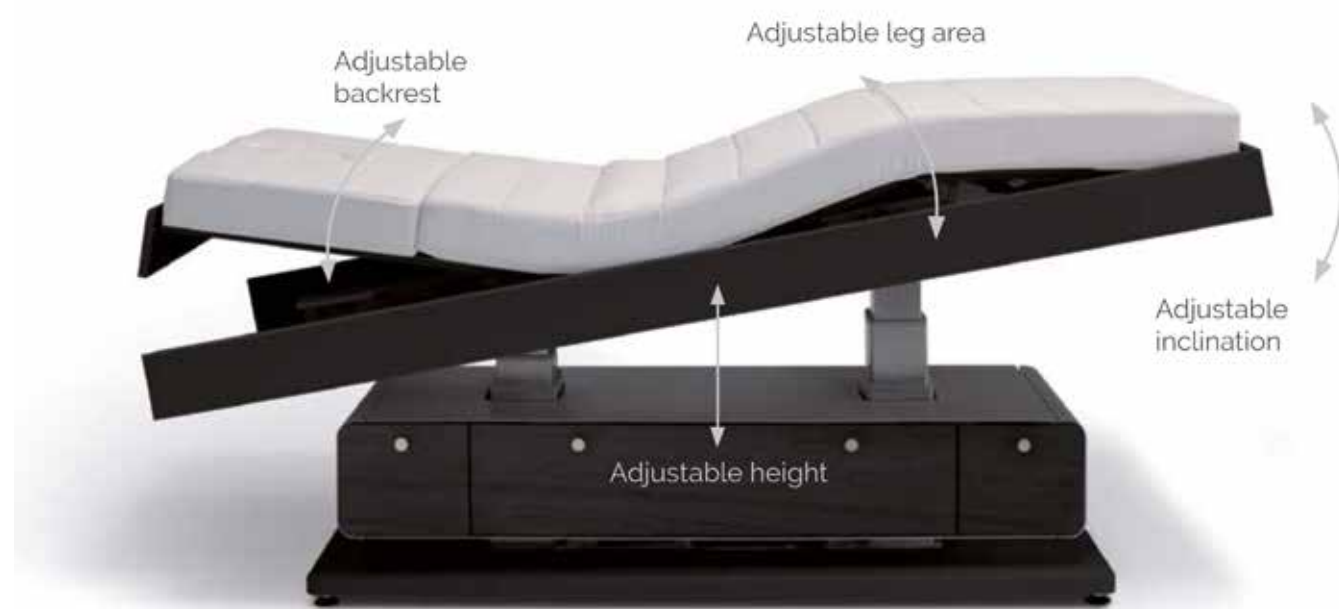

MLR Classic



MLR Classic

מיטות טיפולים וציוד היקפי למתחמי ספא GHARIENI גרמניה
 חדרי הטיפולים הינם ליבו הפועם של כל מתחם ספא. חשוב מאוד שהציוד המשמש את המטפלים יהיה מקצועי ואיכותי. בחברת "גריאני" חשבו על כל פרט בכך שהפכו את מיטת הטיפולים לארגז הכלים של המטפל. לכן, ניתן למצוא במיטות אלו מנגנוני הרמה מתכוונים, מערכות חימום ובקרת אקלים, מערכות סאונד, יחידות איחסון אינטגרליות - למגבות, שמנים וכדומה.
 בדגמי הפרימיום אף מותקנות מערכות עיסוי, מערכות אינפרא אדום ומערכות זיכרון השמורות על נתוני המטפל ומאפשרות גישה מהירה לטיפול מבלי צורך לכוונן את מיטת הטיפולים כל פעם מחדש.

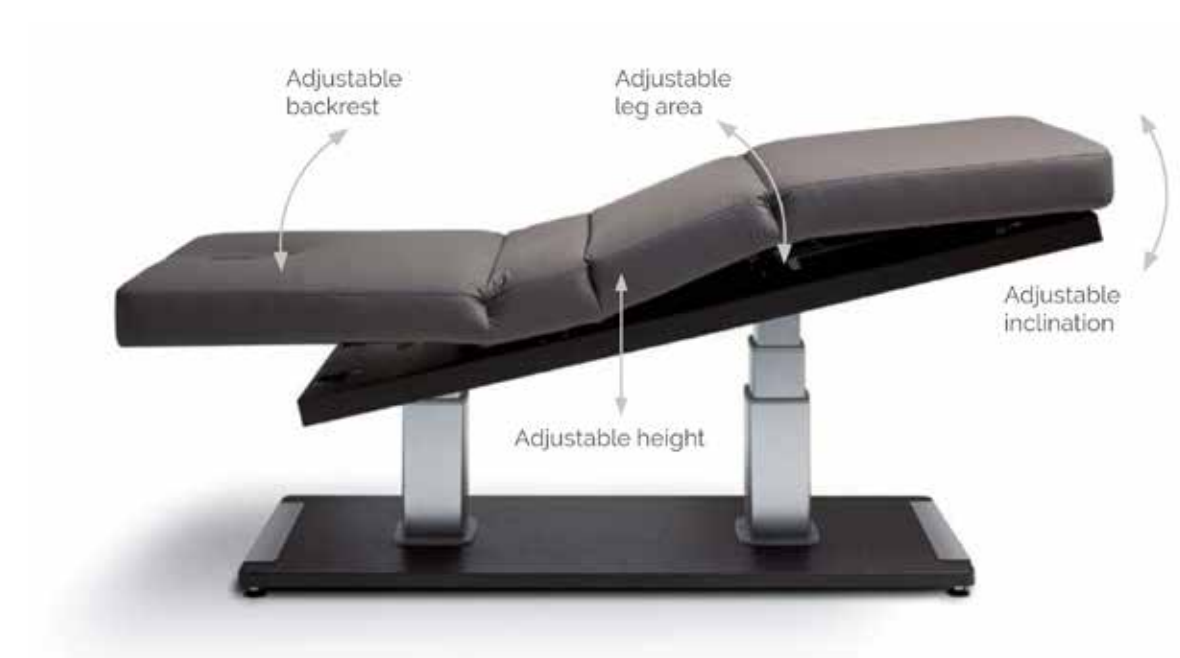

MLR Select series

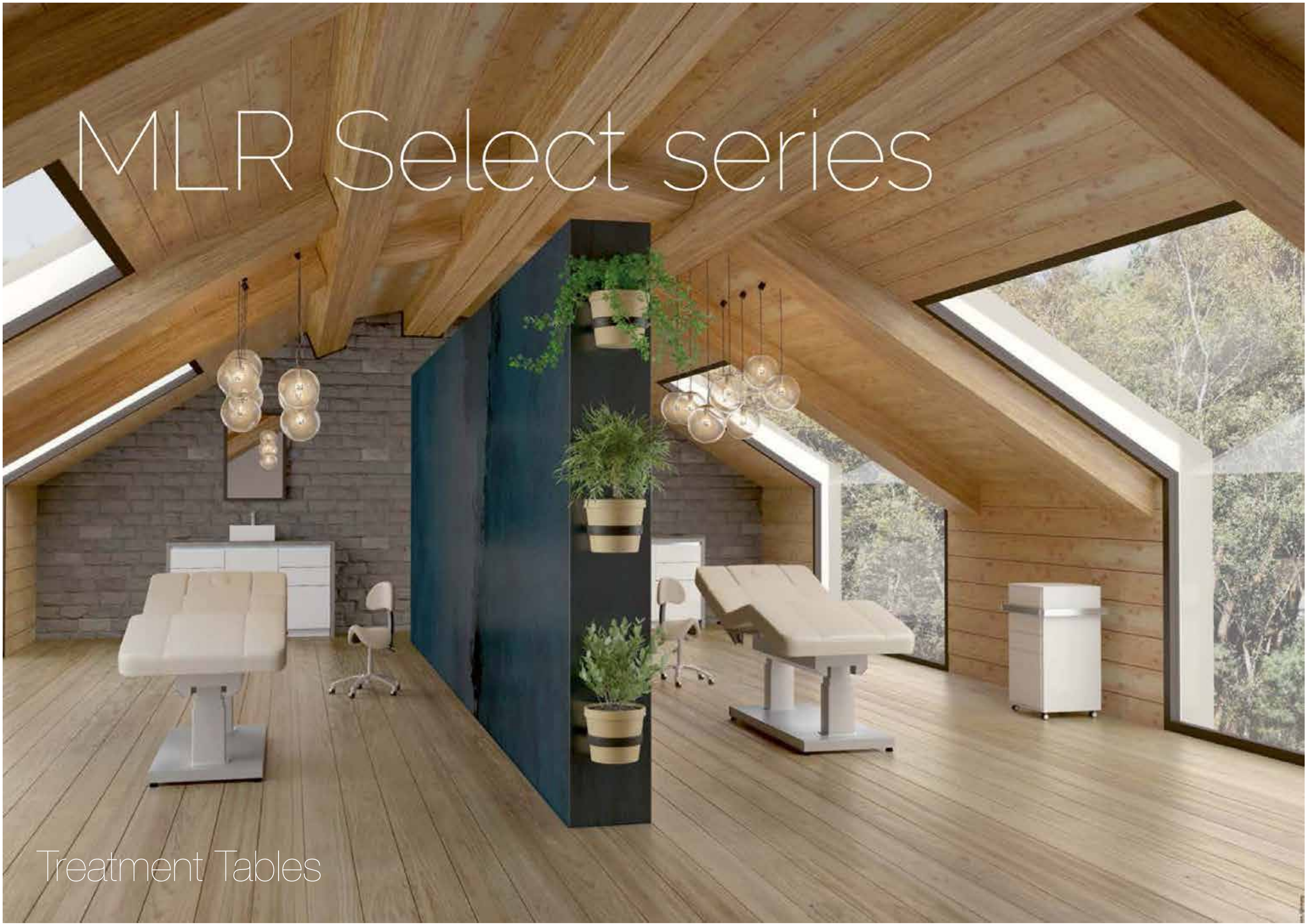

Treatment Tables

מיטות טיפולים וציוד היקפי למתחמי ספא GHARIENI גרמניה
 חדרי הטיפולים הינם ליבו הפועם של כל מתחם ספא. חשוב מאוד שהציוד המשמש את המטפלים יהיה מקצועי ואיכותי. בחברת "גריאני" חשבו על כל פרט בכך שהפכו את מיטת הטיפולים לארגז הכלים של המטפל. לכן, ניתן למצוא במיטות אלו מנגנוני הרמה מתכוננים, מערכות חימום ובקרת אקלים, מערכות סאונד, יחידות איחסון אינטגרליות - למגבות, שמנים וכדומה.
 בדגמי הפרימיום אף מותקנות מערכות עיסוי, מערכות אינפרא אדום ומערכות זיכרון השומרות על נתוני המטפל ומאפשרות גישה מהירה לטיפול מבלי צורך לכוונן את מיטת הטיפולים כל פעם מחדש.



MO1 series



MLX Limber series



MLW F1 series



MLX series



MLW Neo series



E-Line series

601 series



Treatment beds



Luna Select series



Hydraulic series



SPL NEO series



SLR series

PediSpa Curve

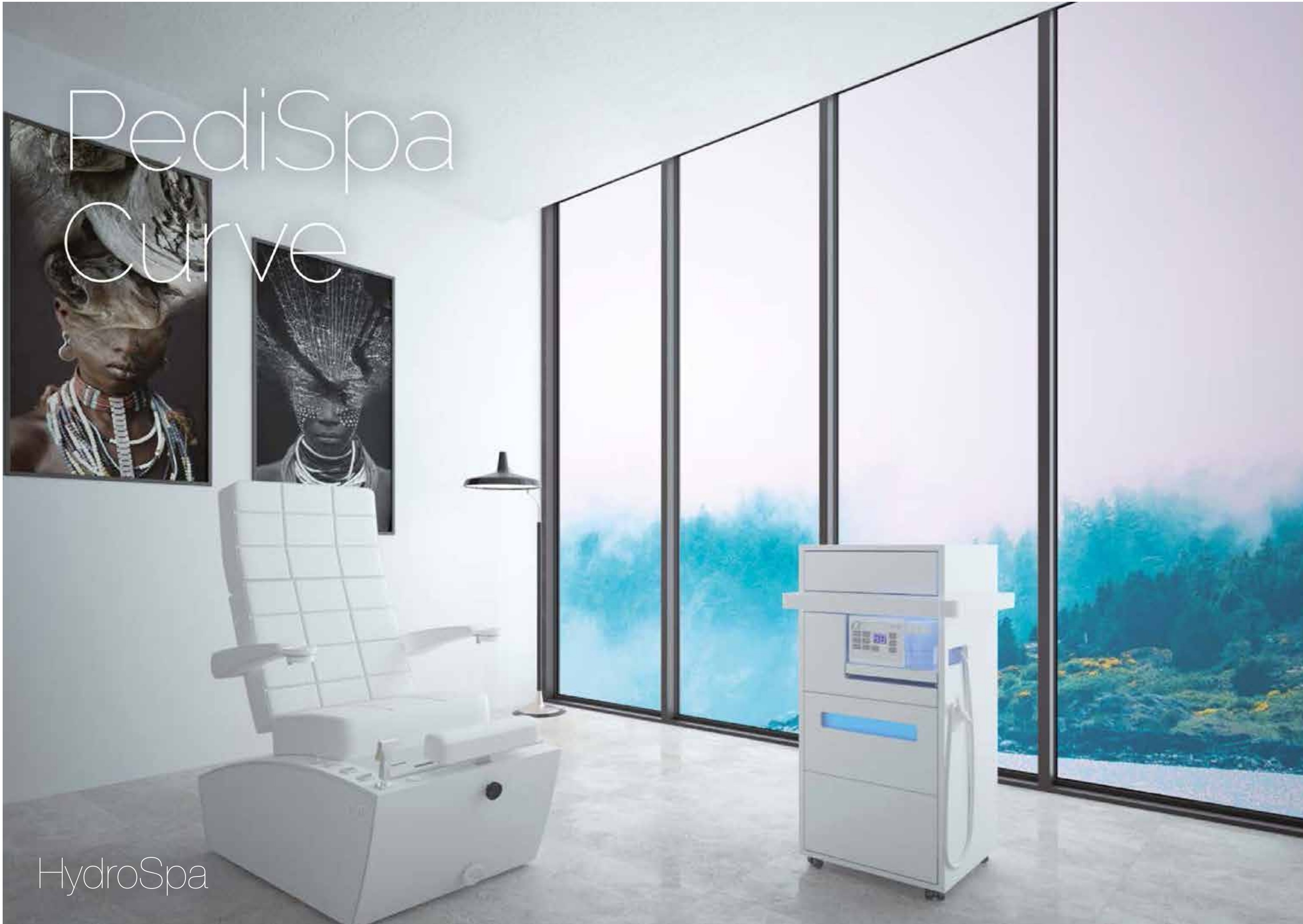

HydroSpa



PediSpa Curve



PediSpa Compact



PediSpa Square

Manicure



מיטות טיפולים וציוד היקפי למתחמי ספא GHARIENI גרמניה

חדרי הטיפולים הינם ליבו הפועם של כל מתחם ספא. חשוב מאוד שהציוד המשמש את המטפלים יהיה מקצועי ואיכותי. בחברת "גריאני" חשבו על כל פרט בכך שהפכו את מיטת הטיפולים לארגז הכלים של המטפל. לכן, ניתן למצוא במיטות אלו מנגנוני הרמה מתכוננים, מערכות חימום ובקרת אקלים, מערכות סאונד, יחידות איחסון אינטגרליות - למגבות, שמנים וכדומה. בדגמי הפרימיום אף מותקנות מערכות עיסוי, מערכות אינפרא אדום ומערכות זיכרון השומרות על נתוני המטפל ומאפשרות גישה מהירה לטיפול מבלי צורך לכוונן את מיטת הטיפולים כל פעם מחדש.



Treatment unit Twin Series



Treatment unit GlasStyle



Treatment unit Junior



iSpa Trolley HST



iSpa Trolley GST



Treatment unit AluVap Series

OFFICIAL PARTNER OF
KLAFS
MY SAUNA AND SPA

GHARLENI

RivieraPool®
FERTIGSCHWIMMBECKEN • WHIRLPOOLS

mr.steam®

art of
cryo

Sparta Spa®
Advanced Spa Technologies

מרכז: אולם תצוגה לח"י - רחוב לח"י 10, בני-ברק, מול מתחם דיזיין סנטר טל. 03-7446655
צפון: אולם תצוגה חיפה - רחוב הנפח 32, צ'ק פוסט, דיזיין סנטר, חיפה טל. 04-6661144
מרלוג מחסנים והנהלה - רחוב תרשיש 15, פארק תעשייה צפוני, קיסריה טל. 04-6274241
טפסטה ספא  • Email: moshe@spartaspa.co.il • www.spartaspa.co.il

מערכות ספא פרטיות וציבוריות • מערכות ספא גלישה "אינפיניטי" • מערכות ספא "קסטום" • בריכות זרמים